

# WS-P015

# 使用說明書

充電式無線教學  
擴音器(家庭用)

 廢電池、紙類  
塑膠類請回收

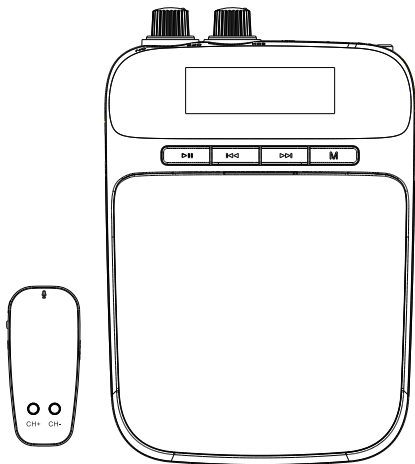

 **WONDER**  
**旺德電通**

為充分發揮本機功能,在您使用前請詳細閱讀本說明書,並妥善保存,作為日後參考

緊急處理方法

- ◎當發生異常或有燒焦味時,應立即拔除電源插頭,若在異常狀態下繼續使用,易造成火災之發生。
- ◎請速與本公司服務專線聯絡或就近經銷商洽詢。

V1.0  
811

## 目錄

1. 免責聲明.....	1	7. 外型及各部位名稱.....	3
2. 緊急處理方法.....	1	8. 規格.....	4
3. 安全注意事項.....	2	9. 安裝方法.....	4
4. 警語(無線發射器).....	2	10. 產品使用說明.....	4-7
5. 限用物質含有情況標示.....	2	11. 保養.....	8
6. 本機特點.....	3	12. 故障排除.....	8

## 免責聲明

### ●聲明

本手冊經仔細檢查及校對，仍不排除文字拼寫及技術錯誤之可能，若因錯誤導致與實機不符時，以實機為主，此錯誤或疏漏不能當呈堂依據。其將於新版予修正。

本手冊享有隨時修改本手冊全部內容之權利，且不另行通知。

本產品僅可使用在購買後的私人娛樂行為，請勿做任何違反著作權用途。

## 緊急處理方式

- ◎當發生異常或有燒焦味時，應立即停止使用，並與本公司服務專線連絡或就近經銷商洽詢，若在異常狀態下繼續使用易發生火災之危險。
- ◎為了避免火災或是電擊的危險，請勿讓本機暴露於雨中或濕氣中。

## 安全注意事項

使用本機前，請仔細閱讀下列事項及使用說明，閱後並請妥為收存，以備將來參考：

- 1.本機請勿置於雨中，濕氣中或避免陽光直射及遠離其他會產生熱能的裝置。
- 2.本機放置位置請勿太靠近電視，電腦，錄影機及手機，以免遭受干擾，產生錯誤動作。
- 3.使用本機的工作溫度為5度C~35度C
- 4.長時間不使用本機時，應將其電源線插頭從插座內拔出。
- 5.請勿將雜物或液體從機身開口處進入機身內部。
- 6.當本機出現下述情況時，應請合格的維修人員進行維修：  
A:故障或雜物或液體落入本機內  
B:受到雨淋  
C:無法正常操作或性能出現明顯變化  
D:不慎跌落或外殼受損
- 7.請勿擅自拆下任何蓋子，內部裝置或調校內部裝置，請交由本公司專業人員進修。



## 警語(無線發射器)

根據NCC低功率電波輻射性電機管理辦法規定：

第十二條：經型式認證合格之低功率射頻電機，非經許可，公司、商號或使用者均不得擅自變更頻率、加大功率或變更原設計之特性及功能。

第十四條：低功率射頻電機之使用不得影響飛航安全及干擾合法通信；經發現有干擾現象時，應立即停用，並改善至無干擾時方得繼續使用。

前項合法通信，指依電信法規定作業之無線電通信。

低功率射頻電機須忍受合法通信或工業、科學及醫療用電源輻射性電機設備之干擾。

## 限用物質含有情況標示

揭露網址

<http://59.124.114.85/download/ROHS/A0011.pdf>

## 本機特點

- 機身輕巧，可連續使用8小時
- 可插TF卡、USB，直接播放MP3音樂
- AUX功能、錄音功能、收音機功能應有盡有
- 無線麥克風擴音聲音清晰嘹亮
- 電池電量顯示功能
- 可錄音/播放，適用於戶外教學/賣場/會議等場所

## 外型及各部位名稱

1. 音量/電源開關鈕
2. 麥克風音量鈕
3. Micro SD卡插孔
4. 麥克風輸入插座
5. 外部音源輸入插座
6. 收音天線
7. ▶|| 播放/暫停鍵
8. ◀◀ 收音選台減/上一首
9. ▶▶ 收音選台增/下一首
10. M 模式鍵
11. Micro USB充電座
12. USB插座  
(只能用於播放USB資料，  
不能用於充電)

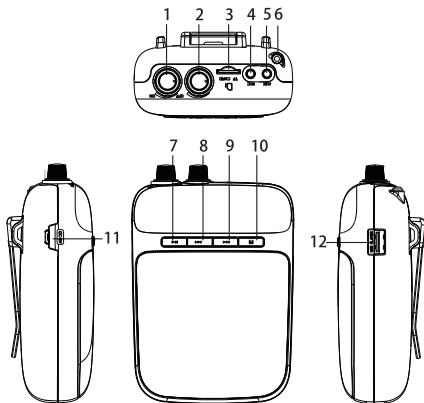

- 主機清單：充電式無線教學擴音器1台
- 主機配件：USB充電線1條、頭戴式麥克風1個、3.5mm音頻線1條、腰帶繩1條、無線發射器1組、使用說明書1本(含保證書)

## 規格

額定電壓：USB DC5V，內置鋰電池3.7V

充電時間：約4小時

輸出功率：4.2W

總額定消耗電功率：4.5W

播放時間：

可連續使用8小時(實際時間視使用情況而定)

配件 無線發射器：WA-V16T

輸入：5 V/1A

額定電壓：DC 3.7V

## 安裝方法 (初次使用請務必詳閱)

### ● 充電說明：

將充電線一端插入本機“Micro USB充電座” 另一端USB插入電腦上USB插座，此時顯示幕電池顯示閃爍即為充電中，待顯示幕電池顯示恆亮表示已充電。當顯示幕電池顯示快閃時為低電量，請立即充電。

每次充電時間約4小時，充電時請儘快拔除充電線，充電過程中，請勿開機使用，以免充電效率變差及造成電池壽命縮短。當電池使用時間縮短，請洽我司購買更換。

※本機使用時，若聲音有斷續或不正常為機體電量不足，請立即充電。

## 產品使用說明

### ● 開 / 關機

旋轉 **音量/電源開關** 鈕往“ON”方向即為開機狀態；旋轉 **音量/電源開關** 鈕往“OFF”方向即為關機狀態。

※如需將本機立於桌面，可將背架往下推取出，在將其插入下方凹口處當作立架使用，使用完畢後在將其從凹口處取出，往上推回原位即可。

### ● 外接音源線(AUX)擴音

將外接音源線插入“外部音源輸入插座”，本機即自動切換模式。如沒有插入外接音源線，短按 **[M]** 鍵則無法切換至外接音源擴音(AUX)模式。

### ● FM收音機

首次使用收音機功能需長按 **[▶||]** 鍵進行自動搜台，待搜台完成後本機會自動保存電台，之後使用收音機功能，只要短按 **[M]** 鍵即進入收音機模式，按 **[◀◀]** 鍵或 **[▶▶]** 鍵進行電台切換。

※使用收音機功能時，請將天線拉出已以增強收音機信號。

※當收聽廣播有雜音出現時，可能是因信號減弱或改變導致，請調整天線或輕微轉動機器擺放方向。



※本機可儲存約30台(實際儲存需視所在地區收音情形)

## 產品使用說明

### ●USB/Micro SD播放



將TF卡/USB插入本機相對應插孔即自動播放TF卡/USB裡的音頻內容，播放過程中，長按  鍵2秒可切換單曲循環或全部播放。

TF卡/USB最大支持容量為32GB，音樂播放模式：MP3/WMA/WAV

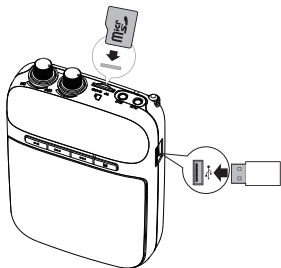
如要搜尋特定曲目，直接控制  鍵或  鍵即可直接選曲。



### ●有線麥克風使用

將隨付的有線麥克風插入本機“麥克風輸入插座”，長按  鍵2秒進入麥克風模式，如需調整音量，請旋轉  麥克風音量鈕來調整音量。

※配戴麥克風時，請將對準麥克風聲源正面，以免收音效果不佳。

※請勿將麥克風聲源正面面對喇叭，避免產生回授，造成喇叭及電路損壞。

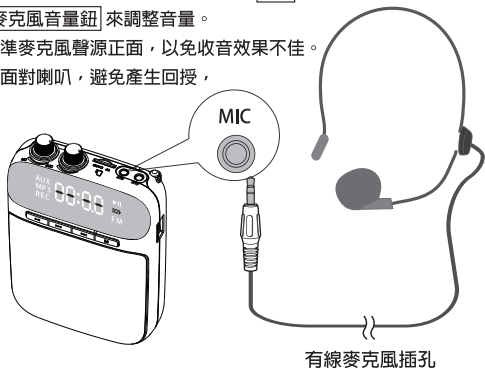

### ●音量調整說明:

旋轉音量/電源開關鈕，可調整音量的大小聲。

注意:使用本機時應避免過大音量，調整音量到適當位置即可，以免造成耳朵永久傷害。

## 產品使用說明

### ●錄音功能

(此功能需插入麥克風及USB/Micro SD卡)

按 **M** 鍵使顯示幕上出現REC 圖示，按下 **▶||** 鍵並對準麥克風正面說話，錄音的同時顯示幕會出現錄音秒數。錄音完成後長按 **▶||** 鍵2秒，錄音檔會自動保存置USB/Micro SD卡中。

如需播放錄音，按 **M** 鍵使顯示幕上出現MP3圖示，按 **◀◀** 鍵即可播放最後一次錄音檔案。

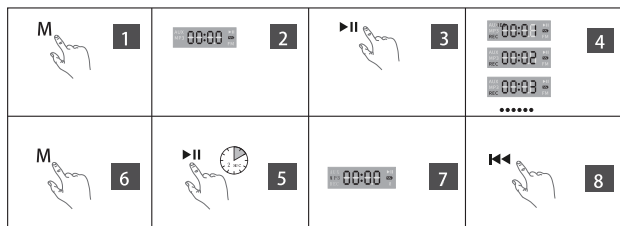

## 產品使用說明

### ●無線麥克風使用(有線麥克風+無線發射器)

將無線發射器打開(“ON”為開機,“OFF”為關機),此時顯示屏會顯示頻段,短按“CH+”或“CH-”調至自己想要的頻段(圖一)。確認好頻段後打開擴音器,將音量調至大約30%的位置(圖二)。短按[M鍵]進入收音模式後,長按[▶▶]鍵2秒進行自動搜台,當搜索到無線發射器頻段時即配對成功,若搜尋未果,可短按[◀◀]鍵或[▶▶]鍵進行頻段切換,找出其對應頻段。待配對完成後將有線麥克風插入無線發射器,即可當成無線麥克風,進行擴音。(圖四)

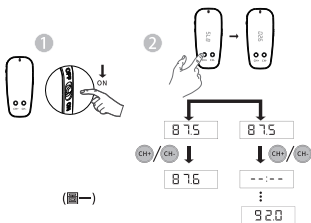

(圖一)

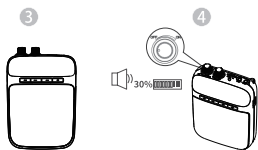

(圖二)

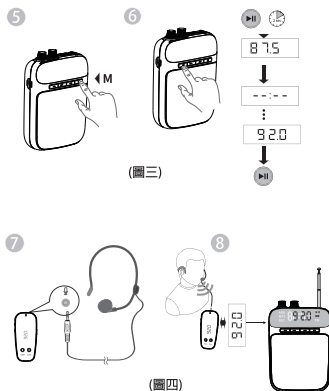

(圖三)

(圖四)

- ※請勿將麥克風正對著擴音器,以免產生尖銳的嘯叫聲
- ※當無線發射器電量過低時,藍燈會快速閃爍,請立即充電。
- ※擴音器及麥克風進行充電時,請關機充電,以縮短充電時間,加長使用時間。
- ※如需將擴音器立於桌面,請將背架往下推取出,在將其插入下方凹口處當作立架使用,使用完畢後在將其從凹口處取出,往上推回原位即可。



## 保養

- 機體外殼上的任何指紋、灰塵或污漬，僅用乾淨、柔軟的布沾微量的水擦拭即可，不要使用任何清潔劑，如酒精、氨水、磨光劑或油蠟等用品，以免傷害機體外殼。
- 避免將機體放置在炎熱、潮溼、雨淋或灰塵過多的場所。尤其放在陽光長期曝曬下的車中。（人為的故障是無法獲得免費的維修）

## 故障排除

### ●系統不動作—

- 內置充電電池電力不足。
- 電源開關未開啟。

### ●主機無聲—

- 功能按鍵選擇不正確。
- 耳機插孔耳機未拔除。

### ●主機功能不正常—

- 電池電量不足，請重新充電。
- 重新開啟電源。

### ●收音接收不良—

- 無正確選擇收音電台。
- 頻率收訊不良，需轉動接收方向。
- 在密閉空間內無法接收外界電波。

### ●USB裝置無法播放—

- 有可能本機無法支援此USB裝置。
- 容量超過64G，本機無法支援。

### ●TF記憶卡無法播放—

- 有可能本機無法支援此TF記憶卡。
- 容量超過32G，本機無法支援。





非常感謝您：

承蒙惠購本產品，本公司除表達最高謝意外，並將本著一貫的服務精神，隨時為您提供最佳服務，在您使用前務請詳閱本說明書，並依正確方法使用，閱讀完畢後請妥為保管，以備日後使用參考。

## 商品保證書

機型：WS-P015

購買日期： 年 月 日

顧客	姓名	電話:
	地址	
經銷商		

- 一. 上列保證書應確實填寫，並蓋有經銷商店章始為有效。
- 二. 免費服務年限為一年，自購買日起一年內，在正常使用下，如發生故障，則免費維修，但人為或天災地變或蟲害，不在此限。(如需服務換修零件，則按本公司服務規定，收取維修費)。
- 三. 收費服務年限為兩年，收費服務兩年內，如需維修則按本公司服務規定，收取維修費。
- 四. 免費再延長6個月保固：請即刻上本公司網站：<http://wonder.tw> 登錄購買的產品。  
網路登錄產品註冊【需先加入旺德會員】，註冊成功該產品既享有延長保固6個月時間。  
本公司網站另有多項優惠與服務，敬請多加利用。
- 五. 自然耗材不在保固範圍內(例：電池、充電電池、天線、磁頭、雷射頭、耳機、遙控器、信號線、燈泡、刀具組、濾網、線材與隨機附贈之軟體及其他配件…等)。
- 六. 本保證書遺失恕不補發，但如需服務，則依出廠日期，計算保證年度。
- 七. 本商品無外修服務，如有另行約定則外出檢修費，依本公司規定收取；若發生故障請送回原購買經銷商或親洽本公司所屬營業所。
- 八. 本商品維修範圍僅於“台、澎、金、馬”(需付擔一趟郵資)，其餘地區請自付來回郵資。
- 九. MP3、音響…等產品送修時，內存的資料(數位、類比)有可能流失，建議送修前請先行備份，若有資料遺失之情形，本公司將不負任何賠償責任，郵寄維修視同同意本條款。
- 十. 本商品使用於營利商業用時，其保證期限按保證書所載期限減半保固。

### 宣告：

說明書業經仔細檢查及檢對，但仍不排除文字拼寫及技術錯誤之可能，此種錯誤或疏漏將於新版予以修正。本手冊之全部內容，本公司享有隨時修改之權利，且不另行通知。

### 消費者專線及售後服務據點

台北 (02)8990-4440    新北市五股區五工三路116巷6號  
台中 (04)2473-8199    台中市南屯區東興西街 76 號  
高雄 (07)371-4688    高雄市仁武區仁雄路 96 號

委製/進口商

**旺德電通股份有限公司**

新北市五股區五工三路116巷6號  
服務專線:(02)8990-4440  
<http://wonder.tw>  
E-mail:service1@wonder.tw