

電話錄音

- 先將錄音來源切換到“MIC”接收音源，再將“電話轉換器”，按圖四的接法接受，並將“音源線”一端插到“電話轉換器”，另一端插到本機的“外接麥克風插座”，此時請開啓聲控錄音，即可開始進行錄音。
(註：電話轉換器、音源線、電線局線，需請自行購買)

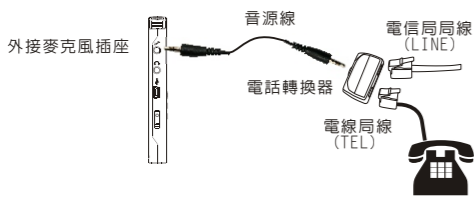

音樂功能選項

- 開機後，進入“錄音筆模式”，按 **模式鍵** 切換進入“音樂模式”，在音樂模式停止狀態下，按 **目錄鍵** 進入“音樂功能選項”：重複播放設定。(其音樂重複播放設定操作同錄音重複播放設定)



音樂模式



重複播放

音樂及錄音播放

- 按 **模式鍵** 進入“音樂模式”，可播放音樂檔案，支援的格式：MP3、WAV檔案。
- 按 **模式鍵** 進入“錄音筆模式”，可播放錄置的錄音檔案。

播放/暫停

- 在音樂模式停止狀態下，或在錄音模式停止狀態下，按一下 **▶||**，將播放當前的音樂或錄音，此時顯示幕顯示“PLAY”。若要暫停播放，按一下 **▶||** 即可暫停，此時顯示幕“PLAY”閃爍，若要恢復播放，再按一下 **▶||**，即可繼續播放。



錄音播放



音樂播放

選擇曲目及片段

- 短按 **◀◀** 或 **▶▶** 可選擇上一首或下一首。
- 長按 **◀◀** 或 **▶▶** 可快轉至目前曲目所要的時間片段。

A=B複讀播放

- 音樂或錄音播放狀態下，按一下 **◀AB** 進入複讀功能，此時顯示幕顯示“◀AB”並直接設定複讀的起始點(A)，此時“A”不閃爍，“B”閃爍。再次按 **◀AB**，設定複讀的結束點(B)，此時顯示幕顯示“◀AB”恆亮，並開始複讀，待複讀四次後或再按一下 **◀AB**，將退出複讀模式，返回正常播放。

音樂播放 → 模式鍵 → 設定A起點 → “A”恆亮
錄音播放 → 模式鍵 → “A”恆亮 “B”閃爍 → 模式鍵 → 設定B終點 → “A”恆亮 “B”恆亮 → 開始複讀



A=B複讀播放

刪除單筆檔案

- 音樂或錄音筆模式停止狀態下，按 **◀◀** 或 **▶▶** 選擇欲刪除的音樂或錄音檔案，再長按 **模式鍵** 進入刪除功能，此時顯示幕顯示“?”(詢問是否要刪除)，若確認要刪除，按一下 **▶||** 即可刪除此檔案；若不刪除，則按一下 **目錄鍵** 退出刪除功能。

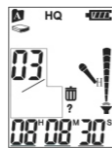

是否刪除

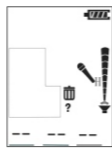

刪除中...

按鍵鎖定

- 將 **按鍵鎖** 往上推，此時顯示幕顯示“🔒”，即可將所有按鍵鎖定，以防止誤觸按鍵而影響使用。
- 若要解除按鍵鎖定，將 **按鍵鎖** 往下推，此時顯示幕“🔒”消失，即可解除按鍵鎖定。

連結電腦

- 1.先將 電源開關 推至“關”。
- 2.將USB連接線小頭插入本機USB插座，大頭插入電腦USB插座。
- 3.我的電腦出現抽取式硬碟。
- 4.點擊進入後可看見“A”、“B”、“MUSIC”三個資料夾，本機錄音檔案於“A”、“B”資料夾內，音樂檔案請放置於“MUSIC”資料夾內。

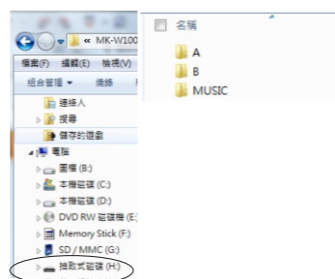
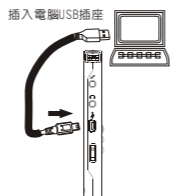

故障排除

- 1.錄音筆不能開機
請檢查電池是否電量耗盡，可連接USB或充電器充電後嘗試再次開機。
- 2.耳機內聽不到聲音
請檢查音量是否調到最小。
請檢查耳機是否正確插入插孔。
- 3.嚴重的噪音
請檢查耳機的插頭是否乾淨，髒汙可導致雜訊。
請檢查檔案是否損壞，可嘗試播放其他音樂來確定。如果檔案被損壞，可能產生很嚴重的噪音或跳音。
- 4.不能錄音
請檢查是否已無剩餘錄音空間。
電池電量是否用盡。
- 5.喇叭無聲
請檢查音量是否調到最小。
請檢查耳機是處於連接狀態。
- 6.不能下載檔案
請確認電腦與錄音筆間是否正確連接。
請確認內部記憶體體的存儲空間是否已滿。
請確認USB連接線是否有損壞。
- 7.不能放音
請檢查檔案是否不相容。
請檢查是否無錄音內容。

規格

- ◎錄音格式：HQ(高音質)-WAV檔、SP(標準)-MP3檔
- ◎內置電池持續播放時間 — 喇叭：約8小時、耳機：約12小時
- ◎電源 — USB DC 5V / 內置鋰電池 3.7V
- ◎消耗功率 — 0.8W
- ◎播放格式-WAV、MP3

WM-R07 MP3數位錄音筆

使用說明書

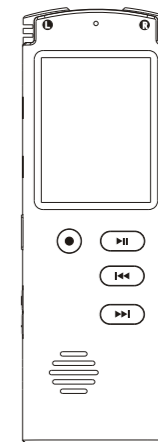

為充分發揮本機功能,在您使用前請詳細閱讀本說明書,並妥善保存,作為日後參考

緊急處理方法

- ◎當發生異常或有燒焦味時，應立即拔除電源或電池，若在異常狀態下繼續使用，易造成火災之發生。
- ◎請速與本公司服務專線聯絡或就近經銷商洽詢。

V1.0
406

非常感謝您：
承蒙惠購本產品，本公司除表達最高謝意外，並將本著一貫的服務精神，隨時為您提供最佳服務，在您使用前務請詳閱本說明書，並依正確方法使用，閱讀完畢後請妥為保管，以備日後使用參考。

產品保證書

機型：WM-R07 (4G) (8G) (16G) 購買日期： 年 月 日

顧客	姓名	電話：()
	地址	
經銷商		

- 一.上列保證書應確實填寫，並蓋有經銷商店章始為有效。
- 二.免費服務年限為一年，自購買日起一年內，在正常使用下，如發生故障，則免費維修，但人為或天災地變或蟲害，不在此限。(如需服務換修零件，則按本公司服務規定，收取維修費)。
- 三.收費服務年限為兩年，收費服務兩年內，如需維修則按本公司服務規定，收取維修費。
- 四.電池、充電電池、天線、唱針、磁頭、雷射頭、耳機、熱感頭、遙控器、信號線、燈泡、隨機附贈之軟體及其他配件、附件...等屬自然耗材不在保證範圍內。
- 五.本保證書遺失恕不補發，但如需服務，則依出廠日期，計算保證年度。
- 六.本商品無外修服務，如有另行約定則外出檢修費，依本公司規定收取；若發生故障請送回原購買經銷商或親洽本公司所屬營業所。
- 七.本商品維修範圍僅於“台、澎、金、馬”(需付擔一趟郵資)，其餘地區請自付來回郵資。
- 八.MP3、MP4、錄音筆、音響...等產品送修時，內存的資料(數位、類比)有可能流失，送修前請先行備份，若有資料遺失之情形，本公司將不負任何賠償責任。

宣告：

本手冊業經仔細檢查及檢對，但仍不排除文字拼寫及技術錯誤之可能，此種錯誤或疏漏將於新版予以修正。本手冊之全部內容，本公司享有隨時修改之權利，且不另行通知。

消費者專線：0800-000-150

台北 (02)8990-4440 新北市五股區五工三路116巷6號
台中 (04)2380-0098 台中市南屯區永春東路1509之1號
台南 (06)202-6536 台南市永康區永大路二段1466號
高雄 (07)350-9091 高雄市三民區金山路108號

進口商

WONDER 旺德電通股份有限公司
地址：新北市五股區五工三路116巷6號
服務專線：(02)8990-4440
http://wonder.tw
E-mail:service1@wonder.tw

●●● 本機特點 ●●●

- 單鍵錄音功能
- 支援MP3/WAV格式的音樂播放
- 超大LCD螢幕顯示
- 高感度360度環繞立體聲麥克風
- 具A-B複讀功能
- 具按鍵鎖功能
- 具VAS聲控錄音功能
- 具LINE IN轉錄功能(可邊錄邊聽)(LINE IN線需自行另購)

●●● 免責聲明 ●●●

● 聲明：

此產品為電子數位機器，如有電源不穩(連接電腦或電池)的現象及操作不當，可能會導致資料遺失。在此強烈建議您將重要資料備份。本公司對於任何資料遺失所造成的損失或賠償恕難負責。

本手冊業經仔細檢查及校對，但仍不排除文字拼寫及技術錯誤之可能，若因錯誤導致與實機不符時，以實機為準，此種錯誤或疏漏不能當呈堂的依據，其將於新版予以修正。

本手冊之全部內容，本公司享有隨時修改之權力，且不另行通知。

●●● 安全注意事項 ●●●

在使用本機之前，應仔細閱讀下列事項及使用說明，閱後並請妥為收存，以備將來參考：

1. 本機請勿置於雨中、濕氣中或避免陽光直射及遠離其他會產生熱能的裝置。
2. 在本機和電腦連接進行通訊時，不要隨意扭動USB連線，以免資料中斷影響正常操作，而導致資料存取毀損。
3. 在解除本機與電腦的連接前，先點擊電腦桌面右下角的USB圖示安全移除，再拔出USB連接線，這樣會減少電腦和本機出現錯誤。
4. 使用本機的工作溫度為5^o~35^oC，勿使用於特別熱，冷，及多塵或潮濕環境。
5. 本機需開機才可與開機電腦的USB介面連接充電。
6. 請勿將雜物或液體從機身開口處進入機身內部。
7. 當本機出現下列情況時，應請本公司維修人員進行維修：
 - A：故障或液體落入本機內。
 - B：雜物或液體落入本機內。
 - C：受到雨淋。
 - D：無法正常操作或性能出現明顯變化。
 - E：不慎跌落或外殼受損。
8. 請勿擅自拆下任何蓋子、內部裝置或調校內部裝置，請交由本公司專業人員進行維修。
9. 使用耳機時，請勿將音量調太大聲，以免聽力受損。
10. 當耳朵產生耳鳴時，應將音量調小或取消耳機使用。
11. 當使用開放式耳機時，請勿將音量調太大聲，以避免聽不到周遭的聲音。
12. 電量不足時，無法進行錄音、放音及電腦連接。
13. 電池的壽命會隨使用條件，製造公司，生產時間的不同而有所不同，當電池效率降低時，請聯絡我們做更換(電池需付費更新)。
14. 在下列情況下請充電：
 - A、電池電量圖示顯示沒電時
 - B、系統自動關機，再次開機後很快關機
 - C、操作按鍵沒有反應
 - D、無法開機
15. 對本機進行格式化時，請選擇檔案系統為FAT32。

●●● 外型及各部位名稱 ●●●

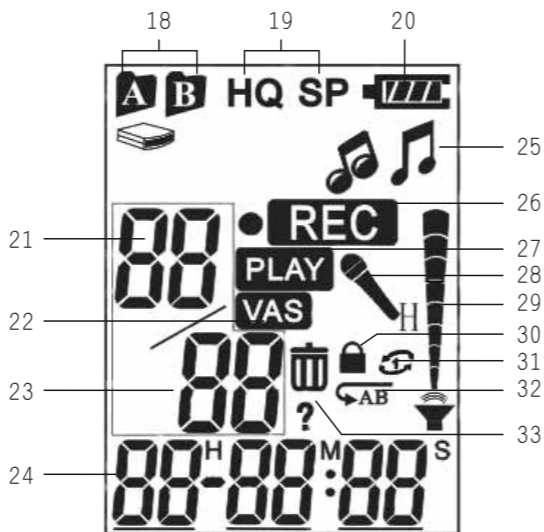
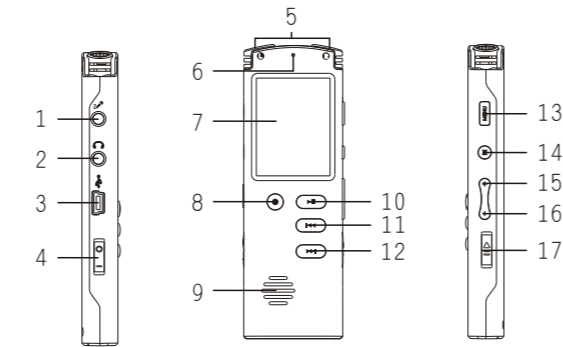

- | | | |
|--------------|----------------|-----------------|
| 1. 外接麥克風插座 | 13. 目錄鍵 | 24. 時間顯示 |
| 2. 耳機插座 | 14. 模式鍵 | (H-小時/M-分鐘/S-秒) |
| 3. USB插座 | 15. 音量+ 鍵 | 25. 音樂模式 |
| 4. 電源開關 | 16. 音量- 鍵 | 26. 錄音狀態顯示 |
| 5. 內置麥克風孔 | 17. 按鍵鎖 | 27. 播放狀態顯示 |
| 6. 錄音指示燈 | 18. 錄音資料夾 | 28. 內置麥克風錄音模式 |
| 7. 顯示幕 | 19. HQ 高音質錄音類型 | 29. 音量指示 |
| 8. ●錄音/停止鍵 | SP 標準錄音類型 | 30. 按鍵鎖定圖示 |
| 9. 喇叭 | 20. 電池電量 | 31. 重複播放圖示 |
| 10. ►►播放/暫停鍵 | 21. 曲目序號 | 32. A-B複讀圖示 |
| 11. ◀◀上一首鍵 | 22. 聲控錄音 | 33. 刪除檔案圖示 |
| 12. ►►下一首鍵 | 23. 目前資料夾下曲目總數 | |

包裝清單:MP3數位錄音筆1台
附件:USB傳輸線1條、耳機1付、使用說明書1本(含保證書)

●●● 基本操作 ●●●

充電

- 初次使用時，須將本機充電3~5小時。
- 請先將「電源開關」切到「開」，將USB線一端插入本機"USB插座"，另一端插入電腦USB插座，進行充電。
- 為了安全，連續充電時間不要超過8小時，電池壽命是以充電的次數來計算的，所以建議用戶在電池用完之後才充電，並且充飽電再使用，請不要在使用過程中充電。

開機/關機

- 開機：將「電源開關」切到「開」，顯示"ON"->"年/月/日/時/分"後，即開機。或在"待機關機"狀態下，長按「►►」，顯示"ON"->"年/月/日/時/分"後，即開機。
- 關機：將「電源開關」切到「關」，即可關機。或在開機狀態下，長按「►►」，顯示"OFF"後即關閉電源，進入"待機關機"狀態。

時間設定

- 待機狀態下，長按「目錄鍵」，此時"年"閃爍，按「◀◀」或「►►」移動選擇"年"、"月"、"日"、"時"(24小時制)、"分"，調整按「音量+」或「音量-」，調整完畢再按「►►」確認。

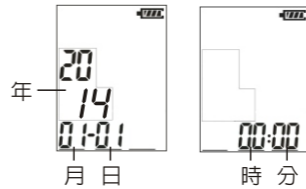

耳機的使用

- 將耳機插頭插入本機"耳機插座"即可，耳機插頭要與本機插孔尺寸(3.5mm)符合。

注意 ※當外接耳機使用時，請調整音量至適當位置。
※使用耳機時應避免過大音量，以免造成耳朵永久傷害。

音量的調整

- 連續短按「音量+」或「音量-」，可增大/減小音量。

模式選擇

- 本機有兩種模式，"錄音筆模式"及"音樂模式"，錄音筆模式為單純錄音錄音；音樂模式可播放MP3音樂，使用時請依需求選擇功能。
- 短按「模式鍵」可進行錄音筆模式及音樂模式切換。(開機預設錄音筆模式)



錄音筆模式



音樂模式

播放資料夾說明

- 本機依檔案用途區分為三個資料夾(A、B、MUSIC)，播放檔案時需選擇資料夾，才可播放不同用途的檔案。"A"、"B"資料夾為錄音檔存放(錄音筆模式使用)，"MUSIC"資料夾為音樂檔存放(音樂模式使用)。

錄音功能選項

- 開機後，進入錄音筆模式，在錄音模式停止狀態下，連續按「目錄鍵」進入"錄音功能選項"，分別是：1. 錄音資料夾選擇 2. 錄音類型設定 3. 聲控錄音設定 4. 錄音來源設定 5. 重複播放設定。



錄音資料夾

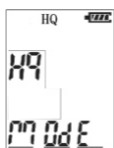

錄音類型

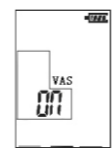

聲控錄音

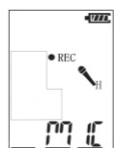

錄音來源



重複播放

錄音類型設定

- 在錄音筆模式停止狀態下，按二次「目錄鍵」進入"錄音功能選項"中的"錄音類型設定"項目，按「◀◀」或「►►」選擇錄音類型("HQ"-高音質-WAV格式、"SP"-標準-MP3格式)，選擇完畢，再按「►►」確認，此時顯示幕顯示所選擇的錄音類型。選擇過程中若要返回待機狀態，可按「◻」退出。

聲控錄音設定

- 在錄音筆模式停止狀態下，按三次「目錄鍵」進入"錄音功能選項"中的"聲控錄音設定"項目，按「◀◀」或「►►」選擇是否開啓聲控錄音("ON"-開啓、"OFF"-關閉)，選擇完畢，再按「►►」確認。若選擇"ON"顯示幕將顯示"VAS"。選擇過程中若要返回待機狀態，可按「◻」退出。(註：聲控錄音於"LINE"中無作用)

錄音來源設定

- 在錄音筆模式停止狀態下，按四次「目錄鍵」進入"錄音功能選項"中的"錄音來源設定"項目，按「◀◀」或「►►」選擇錄音來源("MIC"-由內置麥克風孔接收音源、"LINE"-由外接麥克風接收音源)，選擇完畢，再按「►►」確認。若選擇"MIC"顯示幕將顯示"🎤"。選擇過程中若要返回待機狀態，可按「◻」退出。

重複播放設定

- 在錄音筆模式停止狀態下，按五次「目錄鍵」進入"錄音功能選項"中的"重複播放設定"項目，按「◀◀」或「►►」選擇重複播放錄音類型("🔄"-全部重複播放、"🎵"-單曲重複播放)，選擇完畢，再按「►►」確認。此時顯示幕顯示所選擇的重複播放類型。選擇過程中若要返回待機狀態，可按「◻」退出。

錄音操作

- 內置麥克風孔錄音(現場錄音)：將"錄音來源"設定由"MIC"接收音源，再按「◻」開始錄音，此時顯示幕顯示"REC"(如圖一)，且"錄音指示燈"恆亮。若要停止錄音，再按「◻」停止錄音並儲存錄音。
- 外接麥克風錄音(LINE IN錄音，LINE IN音源線需自行另購)：將"錄音來源"設定由"LINE"接收音源，將音源線一端插入音源設備的音源輸出孔(例如：隨身聽的耳機插座等等)，另一端插入本機"外接麥克風插座"，再按「◻」開始錄音，此時顯示幕顯示"REC"(如圖二)，且"錄音指示燈"恆亮(此時也可將耳機插入本機"耳機插座"，進行邊錄邊聽)。若要停止錄音，再按「◻」停止錄音並儲存錄音。
- 若在音樂模式停止狀態下，可直接按「◻」開始錄音(此時已進入錄音筆模式中)，再按「◻」即可停止錄音。



圖一



圖二

暫停錄音

- 在錄音筆模式錄音狀態下，按一下「►►」，即可暫停錄音(如圖三)，此時"錄音指示燈"熄滅，若要恢復錄音，再按一下「►►」即可繼續錄音，此時"錄音指示燈"恆亮。

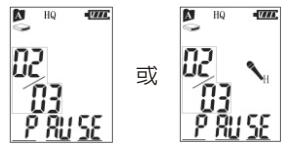

圖三