

WD-7504V 使用說明書

吸力可調整吸塵器

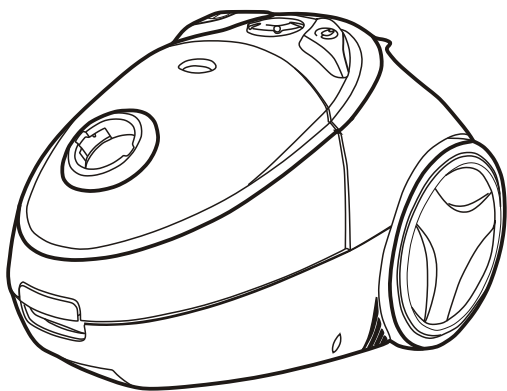

為充分發揮本機功能,在您使用前請詳細閱讀本說明書,並妥善保存,作為日後參考

- ◎當發生異常或有燒焦味時,應立即拔除電源插頭,若在異常狀態下繼續使用,易造成火災之發生。
- ◎請速與本公司服務專線聯絡或就近經銷商洽詢。

目錄



(一) 免責聲明.....	1
(二) 本機特點.....	1
(三) 緊急處理方法 & 警告.....	1
(四) 安全注意事項.....	2
(五) 各部位名稱與組裝方法.....	3
(六) 操作方法.....	5
(七) 操作方法.....	6
(八) 收納方法.....	7
(九) 集塵紙袋清潔及更換.....	7
(十) 保養方法.....	9
(十一) 簡易故障排除.....	10
(十二) 規格.....	10

● ● ● 免責聲明 ● ● ●

● 聲明：

本手冊業經仔細檢查及校對，但仍不排除文字拼寫及技術錯誤之可能，若因錯誤導致與實機不符時，以實機為準，此種錯誤或疏漏不能當呈堂的依據，其將於新版予以修正。

本手冊之全部內容，本公司享有隨時修改之權力，且不另行通知。

● ● ● 本機特點 ● ● ●

- 無段式吸力控制，吸力強弱自由調整。
- 雙重排氣濾網，防止廢氣二次污染。
- 集塵袋塵滿指示功能貼心提示。
- 輕巧機身設計，拿取容易不佔空間。
- 自動捲線功能，收納方便不費力。
- 附多功能配件，各種環境輕鬆清理。

【緊急處理方法 & 警告】

- ◎當發生異常或有燒焦味時，應立即拔除電源插頭，並與本公司服務專線連絡或就近經銷商洽詢，若在異常狀態下繼續使用易發生火災之危險。
- ◎為了避免火災或是電擊的危險，請勿讓本機暴露於雨中或濕氣中。
- ◎電源線請確實插牢於電源插座內，以免因未插牢而引起插頭產生高熱，而造成意外。
- ◎電源線若損壞時，請速與本公司服務專線聯絡或就近經銷商洽詢。

●●● 安全注意事項 ●●●

在使用本機之前，應仔細閱讀下列事項及使用說明，閱後並請妥為收存，以備將來參考：

1. 插頭、電源線請勿觸碰到水或其他液體，以防止觸電。
2. 清洗本吸塵器或進行其它維修時，請先將電源線拔離插座。
3. 請不要使用吸塵器吸水泥、石膏、牆粉、未熄煙頭、火柴及易燃劑等，否則會引起吸塵器堵塞、電機燒毀等故障。
4. 本吸塵器不可讓小孩當玩具來玩耍。
5. 請勿強行彎曲、踩踏、拉蹦軟管。吸塵器軟管破裂、損壞後請勿繼續使用。
6. 吸塵器機體及附件表面，可使用中性洗劑及軟布擦拭，請勿使用高揮發性清潔劑。
7. 本產品切勿靠近高溫操作或存放。
8. 避免在潮濕處使用本吸塵器，以免吸入潮濕塵埃。
9. 若吸塵器的電源線、開關、電機等損壞，須由本公司專業人員進行修理、更換。
10. 使用過程中，吸塵器出現異常噪音、氣味、煙霧或發生故障及損壞，應馬上關機，並拔下電源插頭，切勿自行修理，請送本公司修理。
11. 請勿堵住多功能吸頭長時間運轉，以免引起馬達過熱，引起機器變型或產生火花。
12. 運轉中勿堵住排氣口，有時會造成燒傷。
13. 切勿自行修理或分解或改造。
14. 使用時切勿吸入汽油或其他揮發性氣體，以免發生危險。

各部位名稱與組裝方法

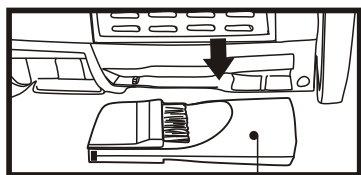
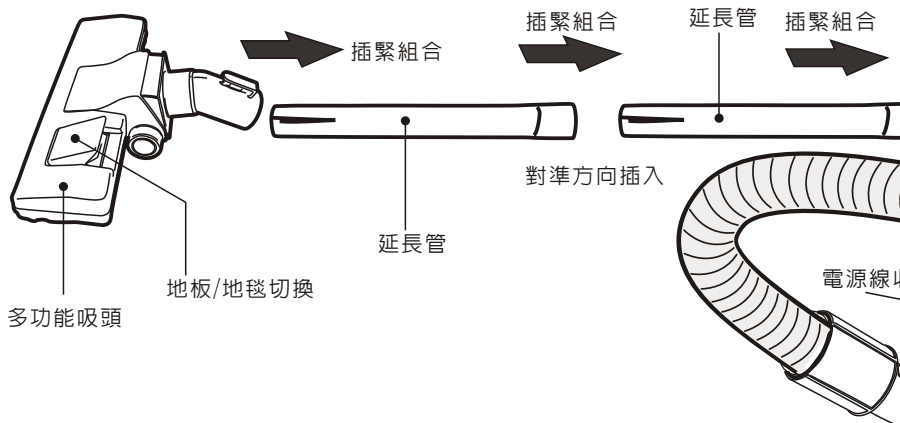

縫隙用吸頭

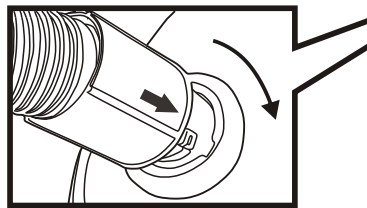

將軟管往下插入風管連接口再往右旋緊

包裝清單: 吸塵器一台

附件: 多功能吸頭一個、延長管三隻、軟管一組、縫隙用吸頭一個、使用說明書一本

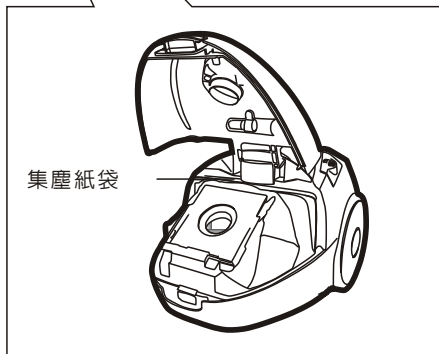
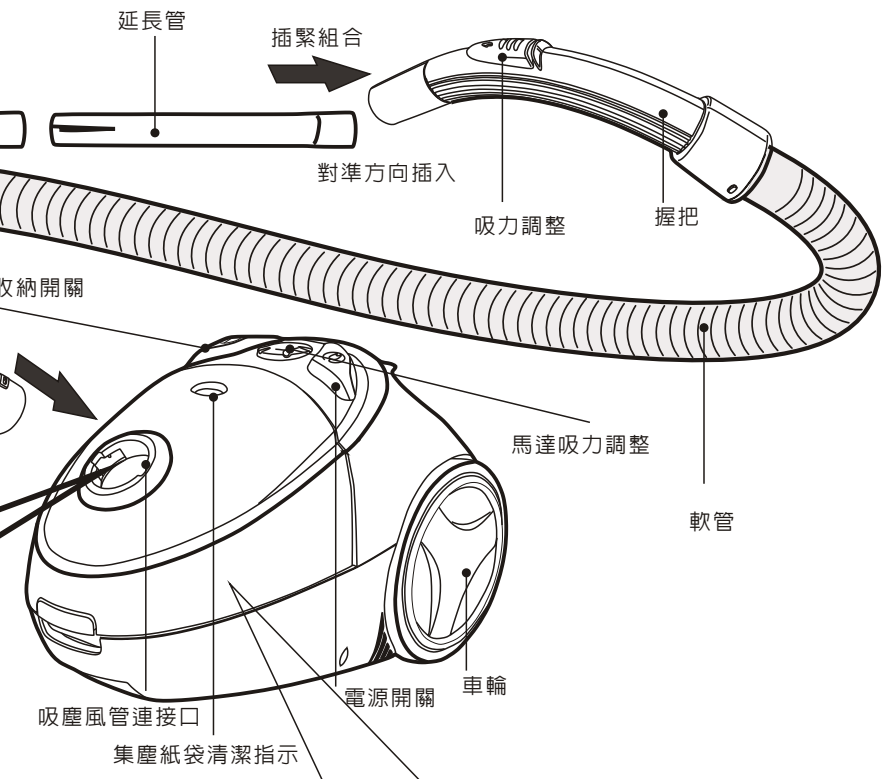

操作方法

1. 拉出電源線，將電源線插入插座

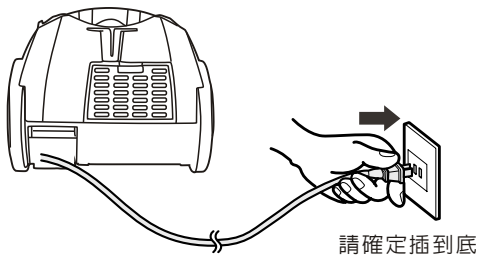

2. 壓下電源開關，啟動吸塵器

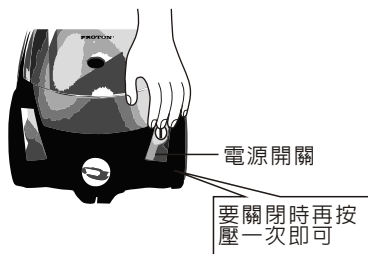

操作方法

■ 多功能吸頭：依據不同地面情況選擇—地板或地毯，按下 地毯/地板鈕。

地板模式吸頭：適用於地板、瓷磚、大理石地面…等。

地毯模式吸頭：適用於長毛、短毛地毯…等。

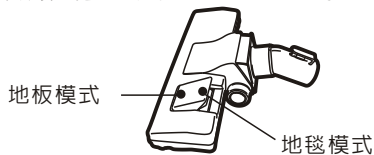

操作方法

■縫隙吸頭：適用於清掃狹小空間、縫隙或不規則物體的表面，如：

牆角、窗框縫隙、家電內部、抽屜、坐墊、面框、窗簾、紗窗、鍵盤，沙發角落…等。

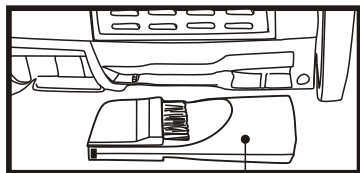

從吸塵器本體取出縫隙吸頭



旋轉吸頭可使用毛刷

使用時可以調整本體的馬達吸力調整鈕或握把上的吸力調整口，調整吸力大小。

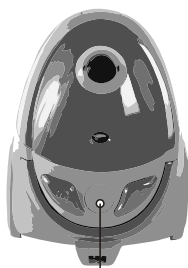

吸力調整鈕

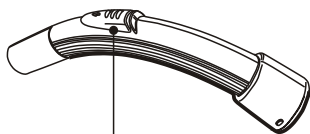

吸力調整口

■關閉電源



按電源開關

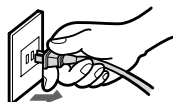

手握插頭拔出插頭



按收線鈕收線

收納方法

■將多功能吸頭及軟管交叉放置，並將吸頭插入本體插槽。

再將機器儲存放置在通風乾燥處。

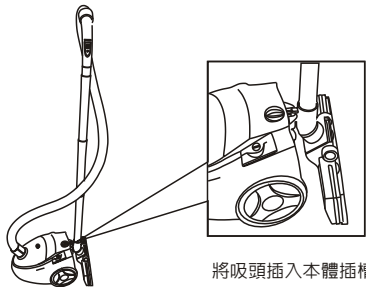

將吸頭插入本體插槽

集塵紙袋清潔及更換

■當集塵紙袋清潔指示變為紅色時，請更換集塵袋。

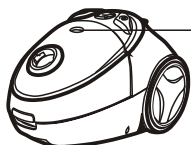

集塵紙袋清潔指示

■集塵紙袋移除方法

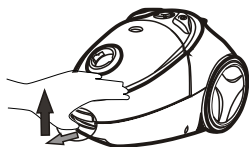

1. 將上蓋開關往前再往上開起上蓋

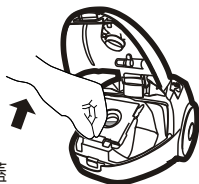

2. 將集塵紙袋及支架往上抽出

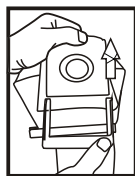

3. 將集塵紙袋從支架抽出

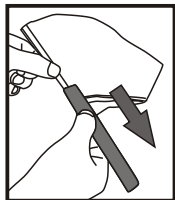

3. 將集塵紙袋夾抽出

註：集塵紙袋為消耗品，使用完畢請洽詢購買。

集塵紙袋清潔及更換

■集塵紙袋安裝方法

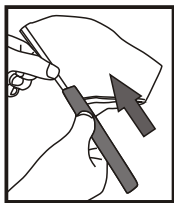

1. 將集塵紙袋裝上集塵袋夾

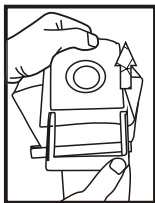

2. 將集塵紙袋裝到固定支架上

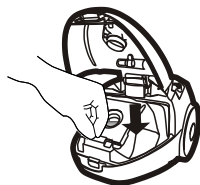

3. 將集塵紙袋及固定支架裝到主機上

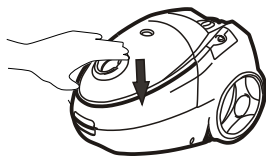

4. 蓋上上蓋完成

■僅可使用本公司的集塵紙袋，否則會有規格不符，恐有造成馬達高溫冒煙，起火之虞。

■如使用本公司以外的集塵紙袋，無法保證吸塵的性能。

保養方法

■本體及附屬零件

使用柔軟的布沾水或中性清潔劑沾濕後擦拭，勿使用揮發性液體或過酸過鹼的液體，以免變色變質。

■更換濾網

過濾片的清潔最少半年一次，當過濾片上有明顯髒污時，就應該清潔。

1. 出風板濾網清潔

打開出風板取下濾網用清水沖洗乾淨，晾乾後再裝上使用。

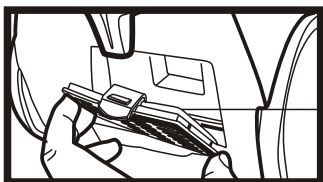

出風板濾網

2. 進風濾網清潔

打開上蓋先取下集塵紙袋再取出進風濾網用清水沖洗乾淨，晾乾後再裝上使用。

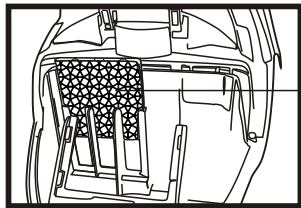
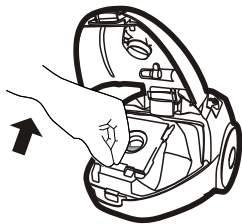

進風濾網

■吸頭清潔

吸頭可用清水直接洗淨，如附著過多的污垢可用刷子輕輕刷洗，晾乾後再使用。

簡易故障排除

■不會運轉

請檢查插頭是否未插上或鬆脫。

■電線無法全部拉出或收回

請將電線拉出至黃色記號處，再壓下電線收回鍵，慢慢讓電線收回。

■吸力變弱

1. 檢查集塵布袋是否已滿—清除垃圾
2. 檢查進風濾網是否阻塞—清除灰塵或阻塞物
3. 檢查出風板濾網是否阻塞—清除灰塵或阻塞物
4. 多功能吸頭或延長管是否阻塞—清除阻塞物

■吸力突然變弱

使用中如忽然吸住布類或地毯或被吸物堵塞吸風口或吸頭，會造成短暫吸力變弱，此乃正常現象，不過吸風口不可阻塞過久，否則會引起馬達過熱。

■使用一陣子後突然不會運轉

使用時如果吸風口被堵塞過久，或吸塵布袋已滿，運轉一陣子後馬達過熱，溫度保護開關跳脫，此時機器不會動作，直到馬達冷卻後，機器才會動作，此時請拔除電源，靜待一小時候再插上電源試試，如未能再次動作請聯絡我們公司進行後續維護。

規格

電源	AC 110V/60Hz
額定消耗功率	約1200W
吸入功率	300W
集塵容量	1.5L
機體尺寸	300x200x198mm
重量	2.6Kg

非常感謝您：

承蒙惠購本產品，本公司除表達最高謝意外，並將本著一貫的服務精神，隨時為您提供最佳服務，在您使用前務請詳閱本說明書，並依正確方法使用，閱讀完畢後請妥為保管，以備日後使用參考。

● ● ● 產品保證書 ● ● ●

機型：WD-7504V

購買日期： 年 月 日

顧客	姓名	電話：()
	地址	
經銷商		

- 一. 上列保證書應確實填寫，並蓋有經銷商店章始為有效。
- 二. 免費服務年限為一年，自購買日起一年內，在正常使用下，如發生故障，則免費維修，但人為或天災地變或蟲害，不在此限。(如需服務換修零件，則按本公司服務規定，收取維修費)。
- 三. 收費服務年限為兩年，收費服務兩年內，如需維修則按本公司服務規定，收取維修費。
- 四. 電池、充電電池、天線、唱針、磁頭、雷射頭、耳機、熱感頭、遙控器、信號線、燈泡、隨機附贈之軟體及其他配件、附件...等屬自然耗材不在保證範圍內。
- 五. 本保證書遺失恕不補發，但如需服務，則依出廠日期，計算保證年度。
- 六. 本商品無外修服務，如有另行約定則外出檢修費，依本公司規定收取；若發生故障請送回原購買經銷商或親洽本公司所屬營業所。
- 七. 本商品維修範圍僅於“台、澎、金、馬”，其餘地區請自付郵資。
- 八. MP3、音響...等產品送修時，內存的資料(數位、類比)有可能流失，建議送修前請先行備份，若有資料遺失之情形，本公司將不負任何賠償責任。

宣告：

本手冊業經仔細檢查及檢對，但仍不排除文字拼寫及技術錯誤之可能，此種錯誤或疏漏將於新版予以修正。本手冊之全部內容，本公司享有隨時修改之權利，且不另行通知

消費者專線： 0800-000-150

台北 (02) 8990-4440 新北市五股區五工三路116巷6號
台中 (04) 2380-0098 台中市南屯區永春東路1509之1號
台南 (06) 202-6536 台南市永康區永大路二段1466號
高雄 (07) 350-9091 高雄市三民區金山路108號

委製/進口商

 **WONDER®**
旺德電通股份有限公司
地址：新北市五股區五工三路116巷6號
服務專線：(02) 8990-4440
<http://wonder.tw>
E-mail: service@wonder.tw