

ALCATEL

VERSATIS 570

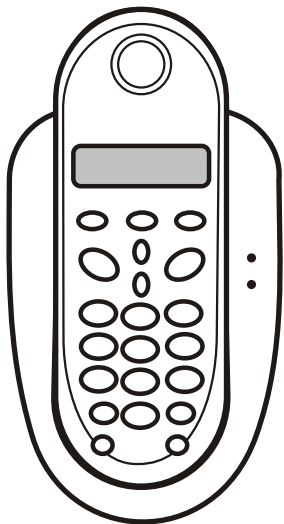

數位式無線電話機 使用說明書

為充分發揮本機功能,在您使用前請詳細閱讀本說明書,並妥善保存,作為日後參考

緊急處理方法

- ◎若話機變更到其他語文時,請參考P.16恢復出廠值後的語言設定。
- ◎若話機不慎遭受雷擊,請勿直接碰觸話機,應隔著絕緣物品(如:厚布)將電話局線拆下。
- ◎若話機需使用電源,當發生異常或有燒焦味時,應立即拔除電源插頭,若在異常狀態下繼續使用,易造成火災之發生。
- ◎請速與本公司服務專線聯絡或就近經銷商洽詢。

V1.0



目錄



(一)目錄	1
(二)本機特點	2
(三)安裝方法	2
(四)外型及各部位名稱	3
(五)使用說明	4
接聽電話	4
撥打電話	4
預覽撥號	4
靜音功能	5
免持對講功能	5
呼叫功能	5
內線對講	5
關閉手機電源	5
電話簿儲存功能	6
座機鈴聲音量設定	7
座機鈴聲音樂選擇	7
選擇座機	7
刪除手機	8
更改密碼	8
開/關-外線來鈴的優先順序	8
設定外線來鈴的優先順序	9
撥號方式的設定	9
R 鍵時間設定	9
總機模式	10
總機模式下暫停時間的設定	10
按鍵音的設定	11
電池警告音的設定	11
超過收訊範圍警告音的設定	11
手機鈴聲音量的設定	12
手機接收音量的設定	12
內部呼叫音樂的設定	12

來電鈴聲音樂的設定	13
自動應答設定	13
手機名稱設定	13
語言的選擇	14
註冊座機	14
來電記憶使用	15
撥出記憶使用	15
恢復出廠值	16
恢復出廠值後的語言設定	16
(六)規格	17
來電顯示服務須知	18
(七)簡易保養	19
(八)常見故障排除	20



請詳細閱讀本說明書，讓您輕鬆操作，來電 EASY!

● ● ● 本機特點 ● ● ●

1. 可增購符合本產品通訊協定的手機，一部座機可擴充至5支手機。
2. 可記憶20組來電號碼及最後撥出的5組電話號碼。
3. 50組電話簿儲存功能。
4. 3種來電鈴聲選擇。
5. 具有鈴聲音量開關。
6. 具有靜音/暫切等功能。
7. 手機聽筒音量可調整。
8. 具有預覽撥號功能。
9. 免持對講功能。



交通部電信總局
審定合格

● ● ● 安裝方法 ● ● ●

(初次使用時,請務必詳閱)

座機插上AC 110V/60Hz、(Output1) DC 6.5V/300mA、(Output2)
AC 9V/200mA變壓器及電話局線。打開手機背部的電池蓋，依正負極性裝入
充電電池，蓋上電池蓋後，放在座機上充電即可。

安裝完成後，拿起手機按  聽到撥號音後，表示安裝成功。如遇手機無法
使用，請參照說明書P.11有關座機及手機的註冊操作後,方可正常使用。

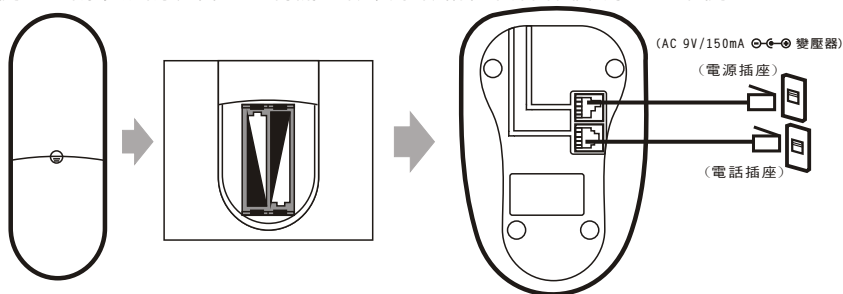

包裝清單：· 手機 1 台 · 座機 1 台 · 使用說明書 1 本

附件：· 電話線 1 條 · 變壓器 1 個 · 充電電池 2 顆

注意

- ※ 首次使用，手機需放在座機上充電12小時，方可使用；充電完後手機有微溫現象，此屬於正常。
- ※ 請使用充電電池，若使用一般電池請勿放置座機上，以免發生危險。
- ※ 本機應安裝於陰涼、乾燥、通風、無腐蝕性氣體的地方。盡量避免放在浴室及家用電器附近，如電視、電腦、音響或大哥大充電座旁，防止對無線電話的干擾，且與牆壁距離最好大於30公分。
- ※ 請務必使用本機專用的變壓器，並避免與電腦、電磁爐等家電的插座共用。

● ● ● 外型及各部位名稱 ● ● ●

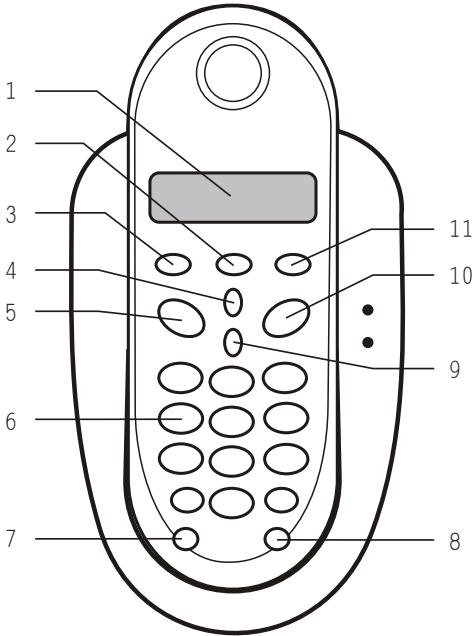

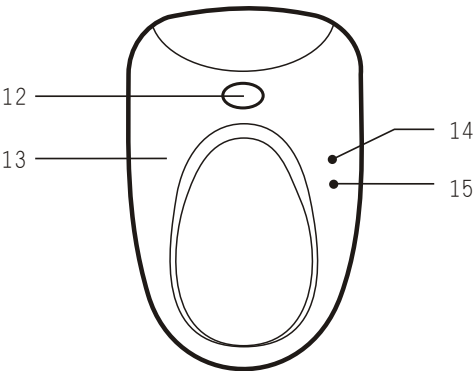

- 1. 液晶顯示幕
- 2. (免持對講鍵)
- 3. (刪除/退出鍵) / 靜音
- 4. (上查詢鍵) / 重撥
- 5. (電話簿)
- 6. 數字鍵
- 7. R鍵
- 8. INT鍵
- 9. (下查詢鍵)
- 10. (通話鍵)
- 11. (目錄/設定鍵)
- 12. 呼叫鍵
- 13. 座機
- 14. (使用指示燈)
- 15. (充電指示燈)



使用說明

(初次使用時,請務必詳閱)

接聽電話

來電時，話機響鈴，拿起手機按 ，即可接聽電話。通話中，可按  或  調整通話音量。

通話結束，按手機 ，即可結束本次通話。

說明



- ※ 來電時，螢幕會顯示來電號碼，接通後轉為逐秒通話計時。通話完畢後，螢幕自動改成顯示時間。並將來電號碼及來電時間記錄下來。
- ※ 查閱來電號碼，請參閱 P.15“來電記憶使用”。

撥打電話

拿起手機按 ，聽到撥號音後開始撥號。

通話完畢，再按一下  結束本次通話。



預覽撥號

在待機狀態下，先輸入電話號碼，最長可輸入25位數，已輸入的數字，可按  逐字刪除修改。輸入完畢，按 ，即可自動接通外線並撥出號碼。





說明

- ※ 撥號時，螢幕會顯示撥出號碼，約15秒後轉為逐秒通話計時。通話完畢後，回到待機狀態。並將撥出號碼及通話計時的時間記錄下來。
- ※ 查閱撥出號碼，請參閱P.15“撥出記憶使用”。
- ※ 待機狀態就是未通話狀態。

靜音功能

通話中，若您要請別人接聽電話，或暫時離開，而又必須保持線路接通時，按一下 ，對方便聽不到您的聲音，顯示幕顯示“Mute”。再按一下 ，便可再次通話。

免持對講功能



正常通話過程中，可按一下 ，顯示幕顯示“”，此時話機處於免持對講狀態。再按一下 ，便可恢復正常之通話狀態，按  掛斷電話，回到待機狀態。

呼叫功能

當忘記手機放在何處時，可按一下座機上的  呼叫鍵，手機便會發出響鈴，便於尋找手機。

內線對講

若您的座機有擴充手機，您便可以打內線電話。

在待機狀態下，按一下  INT鍵，再按欲呼叫的手機號碼，此時被呼叫的手機響鈴，按  雙方即可通話。

關閉手機電源

當不想接聽電話時，可在待機狀態下，按住手機  不放約2秒，此時手機電源關閉。當有外線打入時，手機不響鈴，但座機仍然會響鈴。

再次按住  不放約2秒，手機電源再次開啓，手機處於待機狀態。

注意

※ 當使用本功能時，因為手機電源處於關閉狀態故無法記錄這關機時間任何來電記錄。

電話簿儲存功能

捷徑：按 可快速查詢電話簿，按 即可撥出電話

查詢名字和電話號碼及撥出

按 ，顯示"PHONEBK" → 再按一下 ，顯示"LIST" → 再按 ，此時可按 或 查詢電話簿內儲存的人名 → 查詢到人名後，再按 → 即可查詢電話號碼 → 按 即可再繼續查詢下一組號碼。

▶ 或按 即可撥出此電話。

儲存名字和電話號碼

按 ，顯示"PHONEBK" → 再按一下 ，顯示"LIST" → 按 選擇顯示"ADD" → 再按 ，顯示"NAME?" → 按 數字鍵輸入姓名(英文字母輸入，請參照"說明") → 按 ，顯示"NUMBER?" → 輸入電話號碼(最長不可超過20位數字) → 按 確認 → 連續按 退出電話簿儲存功能或重複上述步驟輸入新的名字和電話。

更改已儲存的資料

按 ，顯示"PHONEBK" → 再按一下 ，顯示"LIST" → 按一下 ，顯示"MODIFY" → 按 進入電話簿 → 按 或 選擇欲更改的資料 → 按 → 按 刪除舊的資料，輸入新的資料 → 按 → 顯示幕顯示號碼 → 按 刪除舊的資料，輸入新的號碼 → 按 → 連續按 回到待機狀態或重複上述步驟更改其它資料。

刪除已儲存的資料

按 ，顯示"PHONEBK" → 再按一下 ，顯示"LIST" → 按二下 ，顯示"DELETE" → 按 進入電話簿 → 按 或 選擇欲刪除的資料 → 按 → 顯示電話號碼，再按一下 ，顯示"CONFIRM?" → 確認無誤，再按一下 → 連續按 回到待機狀態或重複上述步驟刪除更多的資料。

注意

- ※ 手機可儲存50組電話號碼，每組電話號碼最多可儲存8個英文字母的姓名和20位數的號碼。
- ※ 當手機重新設定時，儲存在手機內的號碼會全部清除。
- ※ 待機狀態就是未通話狀態。

說明

- ※ 電話簿的姓名輸入，請參照 數字鍵上的英文字母。
(按2下為"K"， 按4下為"S"， 按3下為"Y"。)
例如："ANDY"，依序輸入 → 按2下 → → 按3下。

座機鈴聲音量設定

在待機狀態下，按 **OK**，顯示"PHONEBK" → 按一下 **▽**，顯示"SETUP" → 按 **OK**，顯示"BASE VOL" → 按 **OK** → 顯示"VOLUME 1~5 或 VOL OFF"，調整時座機同時響鈴 → 按 **▲** 或 **▽** 調整座機鈴聲音量的大小聲 → 按 **OK** 確認 → 顯示"BASE VOL" → 按 **▽** 進行下一項設定或連續按 **C** 回到待機狀態。

注意

※ 座機鈴聲音量大小聲共有5級可調(VOLUME 1 ~ VOLUME 5)
或選擇關閉鈴聲(VOL OFF)。

座機鈴聲音樂選擇

在待機狀態下，按 **OK**，顯示"PHONEBK" → 按一下 **▽**，顯示"SETUP" → 按 **OK**，顯示"BASE VOL" → 按一下 **▽**，顯示"BASE MEL" → 按 **OK**，顯示"MELODY 1~5"，調整時座機會隨調整鈴聲音樂響鈴 → 按 **▲** 或 **▽** 選擇座機鈴聲音樂 → 按 **OK** 確認 → 顯示"BASE MEL" → 按 **▽** 進行下一項設定或連續按 **C** 回到待機狀態。

注意

※ 座機鈴聲音樂共有5種可供選擇(MELODY 1 ~ MELODY 5)。

選擇座機

在待機狀態下，按 **OK**，顯示"PHONEBK" → 按一下 **▽**，顯示"SETUP" → 按 **OK**，顯示"BASE VOL" → 按二下 **▽**，顯示"SEL BASE" → 按 **OK**，顯示"BASE 1 # " → 按 **▲** 或 **▽** 選擇欲使用的座機號碼 → 按 **OK** 確認 → 若無註冊此座機號碼，手機會發出"嗶—"長音並且回到"SEL BASE"，此時需重新選擇座機號碼；若有註冊此座機號碼，手機會發出確認音並且回到待機狀態。

注意

※ 本手機可同時註冊4部座機，本功能需在同時註冊2部以上的座機方有作用。
※ 手機可選擇使用"BASE 1 ~ BASE 4" (1號座機~4號座機)或"AUTO" (自動選擇)。
※ 註冊座機，請參閱P.14"座機註冊"。

刪除手機

在待機狀態下，按 **OK**，顯示"PHONEBK" → 按一下 **▽**，顯示"SETUP" → 按 **OK**，顯示"BASE VOL" → 按三下 **▽**，顯示"DEL HS" → 按 **OK**，顯示"PIN ?" → 輸入密碼(初始密碼為"0000")，按 **OK** 確認 → 按 **▲** 或 **▽** 選擇欲刪除的手機號(HANDSET 1 ~ HANDSET 5) → 按 **OK** 確認 → 顯示"CONFIRM ?" → 按 **OK** 確認或按 **C** 取消 → 若無註冊此手機號碼，手機會發出"嘩—"長音並且回到"DEL HS"；若有註冊此手機號碼，手機會發出短促的確認音並且回到"DEL HS"。

注意

- ※ 一部座機可同時註冊5隻手機。
- ※ 本機的出廠初始密碼為"0000"。

更改密碼

在待機狀態下，按 **OK**，顯示"PHONEBK" → 按一下 **▽**，顯示"SETUP" → 按 **OK**，顯示"BASE VOL" → 按四下 **▽**，顯示"PIN CODE" → 按 **OK**，顯示"PIN ?" → 輸入密碼(初始密碼為"0000")，按 **OK** 確認 → 顯示"NEW PIN" 輸入新的密碼 → 按 **OK** 確認 → 顯示"RETYPE" → 再次輸入新的密碼 → 按 **OK** 確認 → 手機會發出短促的確認音並且回到"PIN CODE"。按 **▽** 進行下一項設定或連續按 **C** 回到待機狀態。

開啓/關閉-外線來鈴的優先順序

在待機狀態下，按 **OK**，顯示"PHONEBK" → 按一下 **▽**，顯示"SETUP" → 按 **OK**，顯示"BASE VOL" → 按五下 **▽**，顯示"PRIORITY" → 按 **OK**，顯示"OFF" → 按 **▲** 或 **▽** 選擇開啓(ON)/關閉(OFF)外線來鈴的優先順序，按 **OK** 確認 → 手機發出短促的確認音並且回到"PRIORITY"。

注意

- ※ 使用此功能時，需先開啓(ON)外線來鈴的優先順序，才可選擇優先響鈴為座機或手機。
- ※ 在此模式下，不會有來電顯示。

■ 設定外線來鈴的優先順序

在待機狀態下，按 **OK**，顯示"PHONEBK" → 按一下 **▽**，顯示"SETUP" → 按 **OK**，顯示"BASE VOL" → 按五下 **▽**，顯示"PRIORITY" → 按 **OK**，顯示"ON" → 按 **▲** 或 **▽** 選擇"SELECT"，按 **OK** 確認 → 按 **▲** 或 **▽** 選擇外線來鈴時優先響鈴的為座機(BASE)或手機(HANDSET 1 ~ HANDSET 5) → 按 **OK** 確認 → 按 **▲** 或 **▽** 選擇響鈴幾響後，其餘手機和座機要一併響鈴(RINGS 1 ~ RINGS 9) → 按 **OK** 確認，手機發出短促的確認音並且回到"PRIORITY"。

注意

- ※ 使用此功能時，需先開啓(ON)外線來鈴的優先順序，才可選擇優先響鈴為座機或手機。
- ※ 在此模式下，不會有來電顯示。

■ 撥號方式的設定

在待機狀態下，按 **OK**，顯示"PHONEBK" → 按一下 **▽**，顯示"SETUP" → 按 **OK**，顯示"BASE VOL" → 按六下 **▽**，顯示"DIALMODE" → 按 **OK**，顯示"STONE" → 按 **▲** 或 **▽** 選擇"STONE或PULSE" → 按 **OK** 確認，手機發出短促的確認音並且回到"DIALMODE" → 連續按 **C** 退回待機狀態或進行下一項設定。

注意

- ※ 台灣地區的撥號方式為"STONE"，請勿更動，以免無法撥號。
- ※ 待機狀態就是未通話狀態。

■ R鍵時間設定

※ 此功能只適用於某些交換機上使用

在待機狀態下，按 **OK**，顯示"PHONEBK" → 按一下 **▽**，顯示"SETUP" → 按 **OK**，顯示"BASE VOL" → 按七下 **▽**，顯示"RECALL" → 按 **OK** → 按 **▲** 或 **▽** 選擇"RECALL 1"或"RECALL 2" → 按 **OK** 確認，手機發出短促的確認音並且回到"RECALL" → 連續按 **C** 退回待機狀態或進行下一項設定。

注意

- ※ "RECALL 1" 為250ms，"RECALL 2" 為100ms。
- ※ 待機狀態就是未通話狀態。

總機模式

一般話機裝在總機下時，要撥打外線，常需撥外線碼，如：0、9，此時撥打的順序是，先按外線碼“0”，等待外線接通後，再按電話號碼。

本話機有總機模式可自動撥號處理，如欲打22984188時，可由預先撥號方式，或電話簿方式自動撥打。預先儲存如下：022984188，當撥打此號碼時，話機會先撥“0”（PBX1），再自動暫停3秒（PAUSE），最後再撥出其他號碼。

本話機有2組總機碼可設定“PBX1”、“PBX2”，且可分別設定總機碼的暫停時間（PAUSE）

註：一般情況下，只需設定PBX1即可。

在待機狀態下，按 **OK**，顯示“PHONEBK” → 按一下 **▽**，顯示“SETUP” → 按 **OK**，顯示“BASE VOL” → 連續按 **▽**，顯示“PABX” → 按 **OK** → 按 **▲** 或 **▽** 選擇“PBX 1”或“PBX 2” → 按 **OK** 確認 → 顯示“PIN？” → 按 **數字鍵** 輸入“0000” → 按 **OK** 確認 → 輸入PBX碼 → 按 **OK** 確認，手機發出短促的確認音 → 連續按 **C** 退回待機狀態或進行下一項設定。

注意

- ※ 當您的話機用於總機模式時，可用此功能設定話機要撥打外線時的PBX碼。
- ※ PBX碼最長可輸入4位數字。

總機模式下暫停時間的設定

在待機狀態下，按 **OK**，顯示“PHONEBK” → 按一下 **▽**，顯示“SETUP” → 按 **OK**，顯示“BASE VOL” → 連續按 **▽**，顯示“PABX” → 按 **OK** → 按 **▲** 或 **▽** 選擇“PAUSE” → 按 **OK** 確認 → 顯示“3 SEC” → 按 **▲** 或 **▽** 選擇欲暫停的秒數 → 按 **OK** 確認，手機發出短促的確認音 → 連續按 **C** 退回待機狀態或進行下一項設定。

注意

- ※ 當您的話機用於總機模式時，可選擇撥外線時暫停的時間為“3 SEC”（3秒）或“5 SEC”（5秒）。

按鍵音的設定

在待機狀態下，按 **OK**，顯示"PHONEBK" → 按二下 **▽**，顯示"HANDSET" → 按 **OK**，顯示"BEEP" → 按 **OK**，顯示"KEYTONE" → 按 **OK** 確認 → 按 **▲** 或 **▽** 選擇"ON"或"OFF" → 按 **OK** 確認 → 連續按 **C** 退回待機狀態或進行下一項設定。

注意

- ※ 選擇"ON"為開啓按鍵音功能；選擇"OFF"為關閉按鍵音功能。
- ※ 待機狀態就是未通話狀態。

電池警告音的設定

在待機狀態下，按 **OK**，顯示"PHONEBK" → 按二下 **▽**，顯示"HANDSET" → 按 **OK**，顯示"BEEP" → 按 **OK**，顯示"KEYTONE" → 按 **▽** 顯示"LOW BATT" → 按 **OK** 確認 → 按 **▲** 或 **▽** 選擇"ON"或"OFF" → 按 **OK** 確認 → 連續按 **C** 退回待機狀態或進行下一項設定。

注意

- ※ 電池電壓低時警告音的開啓"ON"或關閉"OFF"。
- ※ 待機狀態就是未通話狀態。

超過收訊範圍警告音的設定

在待機狀態下，按 **OK**，顯示"PHONEBK" → 按二下 **▽**，顯示"HANDSET" → 按 **OK**，顯示"BEEP" → 按 **OK**，顯示"KEYTONE" → 按 **▲** 顯示"OUTRANGE" → 按 **OK** 確認 → 按 **▲** 或 **▽** 選擇"ON"或"OFF" → 按 **OK** 確認 → 連續按 **C** 退回待機狀態或進行下一項設定。

注意

- ※ 手機遠離收訊範圍時警告音的開啓"ON"或關閉"OFF"。
- ※ 待機狀態就是未通話狀態。

■ 手機鈴聲音量的設定

在待機狀態下，按 **OK**，顯示"PHONEBK" → 按二下 **▽**，顯示"HANDSET" → 按 **OK**，顯示"BEEP" → 按 **▽**，顯示"RING VOL" → 按 **OK** → 按 **▲** 或 **▽** 選擇"VOLUME 1 ~ VOLUME 5"或"VOLUME OFF" → 按 **OK** 確認 → 連續按 **C** 退回待機狀態或進行下一項設定。

注意

※ 手機鈴聲音量有5級可供選擇"VOLUME 1 ~ VOLUME 5"或可選擇關閉鈴聲"VOLUME OFF"。

※ 待機狀態就是未通話狀態。

■ 手機接收音量的設定

在待機狀態下，按 **OK**，顯示"PHONEBK" → 按二下 **▽**，顯示"HANDSET" → 按 **OK**，顯示"BEEP" → 連續按 **▽** 直至顯示"EAR VOL" → 按 **OK** → 按 **▲** 或 **▽** 選擇"EAR VOL 1 ~ EAR VOL 5" → 按 **OK** 確認 → 連續按 **C** 退回待機狀態或進行下一項設定。

注意

※ 手機接收音量有5級可供選擇"EAR VOL 1 ~ EAR VOL 5"。

※ 待機狀態就是未通話狀態。

■ 內部呼叫音樂的設定

在待機狀態下，按 **OK**，顯示"PHONEBK" → 按二下 **▽**，顯示"HANDSET" → 按 **OK**，顯示"BEEP" → 連續按 **▽** 直至顯示"INT MEL" → 按 **OK** → 按 **▲** 或 **▽** 選擇"MELODY 1 ~ MELODY 5" → 按 **OK** 確認 → 連續按 **C** 退回待機狀態或進行下一項設定。

注意

※ 手機內部呼叫音樂共有5種可供選擇"MELODY 1 ~ MELODY 5"。

※ 待機狀態就是未通話狀態。

■ 手機來電鈴聲音樂的設定

在待機狀態下，按 **OK**，顯示"PHONEBK" → 按二下 **TD**，顯示"HANDSET" → 按 **OK**，顯示"BEEP" → 連續按 **TD** 直至顯示"EXT MEL" → 按 **OK** → 按 **TD** 或 **TD** 選擇"MELODY 1 ~ MELODY 5" → 按 **OK** 確認 → 連續按 **C** 退回待機狀態或進行下一項設定。

注意

- ※ 來電鈴聲音樂共有5種可供選擇"MELODY 1 ~ MELODY 5"。
- ※ 待機狀態就是未通話狀態。

■ 自動應答設定

在待機狀態下，按 **OK**，顯示"PHONEBK" → 按二下 **TD**，顯示"HANDSET" → 按 **OK**，顯示"BEEP" → 連續按 **TD** 直至顯示"AUTO ANS" → 按 **OK** → 按 **TD** 或 **TD** 選擇"ON"或"OFF" → 按 **OK** 確認 → 連續按 **C** 退回待機狀態或進行下一項設定。

注意

- ※ 當選擇"ON"時，來電響鈴，將手機自座機上拿起，即可接聽。
- 當選擇"OFF"時，來電響鈴，將手機自座機上拿起，按 **☎** 才可接聽電話。

■ 手機名稱設定

在待機狀態下，按 **OK**，顯示"PHONEBK" → 按二下 **TD**，顯示"HANDSET" → 按 **OK**，顯示"BEEP" → 連續按 **TD** 直至顯示"NAME" → 按 **OK** → 按 **C** 清除舊的手機名稱 → 按 **數字鍵** 輸入新的手機名稱 → 按 **OK** 確認 → 連續按 **C** 退回待機狀態或進行下一項設定。

說明

- ※ 手機名稱的輸入，請參照 **數字鍵** 上的英文字母。
(**5** 按2下為"K"， **7** 按4下為"S"， **9** 按3下為"Y"。)
例如："ANDY"，依序輸入 **2** → **6** 按2下 → **3** → **9** 按3下。

語言的選擇

在待機狀態下，按 **OK**，顯示"PHONEBK" → 按二下 **TD**，顯示"HANDSET" → 按 **OK**，顯示"BEEP" → 連續按 **TD** 直至顯示"LANGUAGE" → 按 **OK** → 按 **▲** 或 **TD** 選擇所要使用的語言 → 按 **OK** 確認，回到待機狀態。

注意

- ※ 本機共有11種語言可供選擇，建議選擇"ENGLISH"。
- ※ 待機狀態就是未通話狀態。

註冊座機

在待機狀態下，按 **OK**，顯示"PHONEBK" → 按三下 **TD**，顯示"REGISTER" → 按 **OK**，顯示"BS 1 2 3 4" → 若要註冊1號座機，則按 **數字鍵1** → 顯示"PIN ?"，按 **數字鍵** 輸入"0000" → 按 **OK** → 顯示"SEARCH 1" → 按住座機 **呼叫鍵** 數秒，直至聽到"嗶嗶"聲，手機回到待機狀態。

注意

- ※ 本話機可同時註冊4台座機。
- ※ 本機的初始密碼為"0000"。

來電記憶使用

※本機可記憶20組來電訊息。

來電記憶說明

來電訊息記憶包括來電號碼及來電時間。顯示幕顯示"✉"表示話機有來電記錄，"✉"閃爍，表示有新來電未查看；"📖"表示進入電話簿功能。以上某些顯示只有在FSK接收之下才會顯示。

來電記憶查詢及刪除

◎在待機狀態下，按一下(▼)，再按(▲)或(▼)便可向上或向下查詢來電人名，按(OK)可查看來電號碼，再按一下(OK)可查看來電時間。

◎查詢到欲儲存的號碼時，連續按(OK)直至顯示"ADD"，再按(OK)，此號碼便會被儲存在電話簿內。

◎查詢到欲刪除的號碼時，連續按(OK)直至顯示"DELEDE"，再按(OK)，此號碼便會被刪除。

注意

※目前電信局所送的來電訊息有些區域不包括"0"。若用戶所在地的來電訊息不包括"0"，則用戶無法直接回撥長途電話及大哥大號碼。

※來電時間只有在FSK接收下才會顯示，DTMF接收則無法顯示來電時間。

撥出記憶使用

※本話機可記憶您撥出的最後5組電話號碼。

在待機狀態下，按一下(▲)進入撥出記憶狀態，再按(▲)或(▼)便可查詢已撥出的人名，按一下(OK)即可查看號碼，再按(☎)，便可將電話號碼重新再次撥出。

恢復出廠值

在待機狀態下，按 **OK**，顯示"PHONEBK" → 按一下 **10**，顯示"SETUP" → 按 **OK**，顯示"BASE VOL" → 連續按 **10**，顯示"DEFAULT" → 按 **OK** 確認 → 顯示"PIN ?" → 按 **數字鍵** 輸入"0000" → 按 **OK** 確認 → 回到待機狀態。

注意

- ※ 本機的初始密碼為"0000"。
- ※ 恢復出廠值後，所有對手機的設定均會清除，話機語言顯示會恢復回法文。

恢復出廠值後的語言設定

在待機狀態下，按 **OK**，顯示"REPERTO I" → 按二下 **10**，顯示"COMBINE" → 按 **OK**，顯示"BIP" → 連續按 **10**，直至顯示"LANGUE" → 按 **OK** → 按 **10** 選擇"ENGLISH" → 按 **OK** 確認 → 回到待機狀態。

注意

- ※ 恢復出廠值後，話機的語言顯示為法文。此時可依上述步驟，將手機語言顯示恢復為英文，方便使用。

規格

話機規格

撥號系統 DTMF 撥號頻率 高頻群 1209/1336/1477 HZ
低頻群 697/770/852/941 HZ

DTMF頻率誤差 $\pm 1.5\%$ 以內

DTMF信號位準 0公里 HF： $-6\pm 2\text{dBm}$ 以內 LF： $-8\pm 2\text{dBm}$ 以內

5公里 HF： $\geq -21\text{dBm}$ 以內 LF： $\geq -21\text{dBm}$ 以內

傳輸當量 送話當量 0公里： $11\sim -2\text{dB}$ 以內 5公里： $11\sim 0\text{dB}$ 以內

受話當量 0公里： $5\sim -6\text{dB}$ 以內 5公里： $5\sim -4\text{dB}$ 以內

側音當量 0~5公里 $> 4\text{dB}$ 以上

失真度 受話失真度：不超過7% 送話失真度：不超過5%

來電顯示規格

接收系統 FSK/DTMF 2用

DTMF接收位準-3至-24分貝毫瓦內正常接收，頻率最大位準差5分貝內正常接收

頻率容限 $\pm 1.5\%$ 內正常接收

FSK 接收FSK信號位準為 -4 TO -36 分貝毫瓦內，MARK與SPACE位準差不超過6分貝內正常接收。

無線電氣規格

頻率 1880~1895 MHz / 頻道 10頻道 / 頻寬 1.728MHz

解調方式 GFSK / 輸出功率 250mW / 語音解碼方式 ADPCM(32Kbps)

電源供應 座機-Input AC 110V/60Hz / Output1 DC 6.5V/300mA /
Output2 AC 9V/200mA

手機-Battery(AAA, 3.6V 300mAh)

待機約100小時，通話約10小時

(此值為電池在充飽情況下的概略值，僅供參考)

【來電顯示服務須知】

來電顯示的服務,是由您所在地的電信局所提供!便於您選擇接聽或追查惡意電話,在無人接聽時,能將來電號碼及時間紀錄下來,供您查閱使用。
如您裝好話機,仍無法顯示來電號碼,請向所在地電信局申請。



**查詢來電顯示是否開放,請撥電話--
4121111(免加區域碼)撥通後,再輸入 666#
依語音指示查詢**

特別提醒您:

- ◎若對方所在地未開通來電顯示服務或使用投幣電話、國際電話.....等,您的電話無法顯示來電的電話號碼。
- ◎若話機與外線之間接有小型交換機(總機)、防盜器、分機、傳真機.....等,將影響來電顯示的功能。
- ◎若府上有使用ADSL寬頻上網,請記得使用濾波分離器(Splitter)以免來電顯示不完整。
- ◎若您還未申請或未開放來電顯示服務,本話機可當普通電話使用。

《避免受潮》



※ 避免讓話機進水，或勿將話機放置在浴室或其他潮濕的地方。

《勿擅自拆卸》

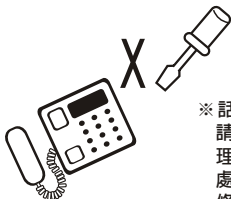

※ 話機發生故障時，請勿自行拆卸修理，應送回原購買處，請專業人員維修。

《遠離電器》



※ 話機放置位置應距離電器2公尺以上，避免電器影響通話品質。

《避免高溫》

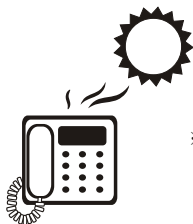

※ 請勿將話機放置於日光曝曬或高溫處，應放在室內乾燥、乾淨的地方。

《擦拭方法》



※ 當話機表面有灰塵時，應用乾淨的布擦乾淨即可，請勿用化學溶劑擦拭。

《避免震動及敲打》



※ 避免將話機放置於易受震動的地方，或敲打，應放置於平穩處。

《按鍵使用力量平均》



※ 使用話機按鍵時，應注意用力平均，才能確保話機的正常使用。

《電池更換》



※ 長時間不使用話機時，請將電池取出，以免電池液體流出，損壞話機。

●●● 常見故障排除方法 ●●●

如果您的來電顯示型電話發生異常狀況時，請先按以下指示找出原因，若仍無法解決問題，請送回原購買處請求維修，或與本公司各營業點聯繫。



無法顯示來電號碼

- ※查詢當地是否已開放來電顯示服務：
請撥電話：4121111(免加區域碼)
撥通後，再輸入666# 依語音指示查詢
- ※DTMF / FSK是否選在正確位置



來電號碼有漏碼情形

- ※是否話機與外線間有接交換機(總機)、防盜器、節費器、分機、傳真機、ADSL線路...等，皆會影響來電顯示功能。



無鈴聲或撥號音

- ※檢查電話局線是否安裝正確。
(話機安裝請參閱 P.2)



液晶顯示幕無法顯示(或黯淡)

- ※檢查充電電池是否安裝正確
或電池電量是否充足。



通話有雜音

- ※檢查電話局線及話筒曲線是否鬆動、脫落或潮濕。(請更換線路)
- ※檢查接線盒是否生鏽或潮濕。
(請更換接線盒)



電話只鈴一聲，即斷線

- ※檢查接線盒是否生鏽或潮濕。
(請更換接線盒)
- ※是否接有太多的分機或分機品質不良。
- ※檢查座機(可能遭雷擊)。



電話功能不正常

- ※檢查充電電池是否安裝正確或電量是否充足。
- ※若電池電量充足，可取下電池及外線，10分鐘後再裝上電池，插上局線，重新試機。



無法將查出的號碼回撥

- ※電信局所送的來電訊息是否已包含長途區碼。(目前為"0")

Memo



Memo



非常感謝您：

承蒙惠購本產品，本公司除表達最高謝意外，並將本著一貫的服務精神，隨時為您提供最佳服務，在您使用前務請詳閱本說明書，並依正確方法使用，閱讀完畢後請妥為保管，以備日後使用參考。

● ● ● 產品保證書 ● ● ●

機型：VERSATIS 570

購買日期： 年 月 日

顧客	姓名	電話：()
	地址	
經銷商		

- 一. 上列保證書應確實填寫，並蓋有經銷商店章始為有效。
- 二. 免費服務年限為一年，自購買日起一年內，在正常使用下，如發生故障，則免費維修，但人為或天災地變，不在此限。
注意：充電電池保固六個月。(附件等消耗材不在保固範圍內)
(如需服務換修零件，則按本公司服務規定，收取維修費)。
- 三. 收費服務年限為兩年，收費服務兩年內，如需維修則按本公司服務規定，收取維修費。
- 四. 本保證書遺失恕不補發，但如需服務，則依出廠日期，計算保證年度。
- 五. 本商品無到府服務，若發生故障請送回原購買經銷商或親洽本公司所屬營業所。

宣告：

本手冊業經仔細檢查及檢對，但仍不排除文字拼寫及技術錯誤之可能，此種錯誤或疏漏將於新版予以修正。本手冊之全部內容，本公司享有隨時修改之權力，且不另行通知。

消費者專線

台北 (02) 8990-4440 台北縣五股鄉五工三路116巷6號
台中 (04) 2380-0098 台中市南屯區永春東路1509之1號
台南 (06) 202-6536 台南縣永康市永大路二段1466號
高雄 (07) 350-9091 高雄市三民區金山路211號

委製/進口商/台灣地區總經銷

 **WONDER**
旺德電通股份有限公司

地址：台北縣五股鄉五工三路116巷6號
服務專線：(02) 8990-4440
Http://www.wondercom.com.tw
E-mail:wonder@wondercom.com.tw