

TW21837GE-A  
TW21837GE-A DUO

數位式無線電話機

••• 使用說明書 •••



為充分發揮本機功能,在您使用前請詳細閱讀本說明書,  
並妥善保存,作為日後參考。

V 1.0



# 目錄



(一)目錄	1	暫切功能	13
(二)重要信息	2	重撥功能	13
使用注意事項	2	靜音功能	13
安全注意事項	2	呼叫功能	13
電池使用注意事項	3	鍵盤閉鎖功能	13
(三)本機特點	4	電話簿功能	13
來電顯示服務須知	4	撥出記憶使用	14
(四)安裝方法	5	來電記憶使用	15
(五)外型及各部位名稱	6	恢復手機出廠值	16
LCD顯示幕圖示說明	7	更改座機密碼	16
(六)使用說明	8	恢復座機出廠值	16
語言選擇	8	忘記座機密碼	16
時間設定	8	擴充手機	17
撥號方式設定	8	註銷手機	17
手機鈴聲音量設定	8	內線對講	18
手機來電鈴聲音樂設定	9	外線轉接	18
內部呼叫音樂設定	9	外線通話時內線臨時對講	18
座機鈴聲音量設定	9	三方會談	18
座機鈴聲音樂設定	9	手機對講時外線插撥	18
按鍵音的開啓／關閉	9	(七)規格	19
手機名稱設定	10	(八)簡易保養	20
前置碼設定	10	(九)常見故障排除	21
緊急電話設定	10		
自動接聽設定	11		
限撥功能	11		
暫切時間設定	11		
接聽電話	12		
撥打電話	12		
通話音量調整	12		
免持對講功能	12		
預覽撥號	12		
暫停功能	12		



# 重要信息

## 使用注意事項

在使用本機之前，應仔細閱讀下列事項及使用說明，閱後並請妥為收存，以備將來參考：

1. 本機請避免陽光直射及遠離其他會產生熱能的裝置。
2. 本機放置位置請遠離窗戶附近的大型金屬，加厚的混凝土、勿太靠近電視、電腦、錄影機或鹵素燈或螢光燈或微波爐等等，以免遭受干擾，影響通信品質。
3. 使用本機的工作溫度為 $5^{\circ}\sim 35^{\circ}\text{C}$ 。
4. 請避免振動及灰塵。
5. 請避免接觸液體或掉進液態溶液中。
6. 清潔本機時請使用抗靜電的布並稍微沾溼擦拭即可。

## 安全注意事項

本機如果發生危險，110V~120V Ac電源轉換器為主要的元件，拔除或替換可解除此項危險。

本機設計為必需使用AC電源手/座機才能動作，當遇到停電時，手機是無法通話的。

建議用戶加購一台有線電話，以備停電時可用。

### 警告

為了避免火災或是電擊的危險，請勿讓本機暴露於雨中或濕氣中。  
變壓器請確實插牢於電源插座內，以免因未插牢而引起插頭產生高熱，而造成意外。

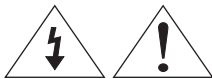

**CAUTION/ATTENTION**  
RISK OF ELECTRIC SHOCK DO NOT OPEN  
RISQUE DE CHOC ELECTRIQUE NE PAS OUVRIR

### 小心

為了避免電擊的危險，請勿打開封蓋或背板，內部並沒有任何使用者可更動的零件。

若有任何疑問，請洽詢經銷商。



正三角形內有一個驚嘆號是要提醒使用者，隨本機所附之文件內有重要的操作及維護(服務)指示說明。



正三角形內有一個帶有箭頭的閃電符號的標誌，是要提醒使用者在產品外殼內具有未經絕緣之“危險的高壓電”，其電壓可能足以使人員受到電擊的威脅。

## 電池使用注意事項

1. 充電電池、鹼性電池、碳鋅電池不能相互混合使用，並請選購知名品牌充電電池，勿使用來路不明之電池。
2. 請勿將電池放於高溫處，或燃燒、拆解、穿孔，以免電池釋放有毒物質造成損傷。
3. 長時間不使用話機時，應將電池取出，以免電池液體流出損壞話機。
4. 電池電量用盡時，請交至電池回收中心處理。
5. 避免讓小孩拿取。



### 注意:

如果電池不正確替換，有發生爆炸的危險，要更換電池時請注意規格為 NI-MH

1.2V 600mAh 4號 可充電式電池，切勿更換一般不可充電的電池，因為有可能引起機器損壞，甚而引發火災。



廢電池請回收



NI-MH



## 包裝清單:

TW-21837GE-A	
座機	一台
手機	一支
配件	
電話直線	一條
充電電池	兩顆
電源整流器	一顆
說明書	一本

TW-21837GE-A DUO	
座機	一台
手機	二支
充電座	一個
配件	
電話直線	一條
充電電池	四顆
電源整流器	二顆
說明書	一本

## ● ● ● 本機特點 ● ● ●

1. 可增購符合本廠牌通訊協定的手機，一部座機可擴充至4支手機。
2. 可記憶20組來電號碼及最後撥出的5組電話號碼。
3. 40組電話簿儲存功能。
4. 手機具有25種來電鈴聲選擇。
5. 座機具有10種鈴聲選擇。
5. 具按鍵鎖功能。
6. 手機與座機鈴聲音量均有5級可調及關閉。
7. 具有靜音/暫切等功能。
8. 手機按聽音量可調整。
9. 具三方通話/內線對講/通話轉接功能。
10. 具有預覽撥號功能。
11. 在按鍵鎖鎖上時，具2組緊急電話撥打功能。
12. 手機具免持對講功能。
13. 手機具有背光顯示幕及夜光字鍵。



交通部電信總局  
審定合格

### 【來電顯示服務須知】

來電顯示的服務，是由您所在地的電信局所提供！便於您選擇接聽或追查惡意電話，在無人接聽時，能將來電號碼及時間紀錄下來，供您查閱使用。  
如您裝好話機，仍無法顯示來電號碼，請向所在地電信局申請。



**查詢來電顯示是否開放，請撥電話--112或123查詢是否開通  
或撥4121111(免加區域碼)撥通後，再輸入 666#  
依語音指示查詢**

特別提醒您：

- ◎若對方所在地未開通來電顯示服務或使用投幣電話、國際電話.....等，您的電話無法顯示來電的電話號碼。
- ◎若話機與外線之間接有小型交換機（總機）、防盜器、分機、傳真機...等，將影響來電顯示的功能。
- ◎若府上有使用ADSL寬頻上網，請記得使用濾波分離器（Splitter）以免來電顯示不完整。
- ◎若您還未申請或未開放來電顯示服務，本話機可當普通電話使用。

## 安裝方法

(初次使用時,請務必詳閱)

座機插上AC 110V~120V、DC 6V/350mA變壓器及電話局線。將4號充電電池2顆裝入手機電池座內,蓋上電池蓋後,放在座機上充電即可。

安裝完成後,拿起手機按  聽到撥號音後,表示安裝成功。如遇手機無法使用,請參照說明書P.17有關座機及手機的註冊操作後,方可正常使用。

1

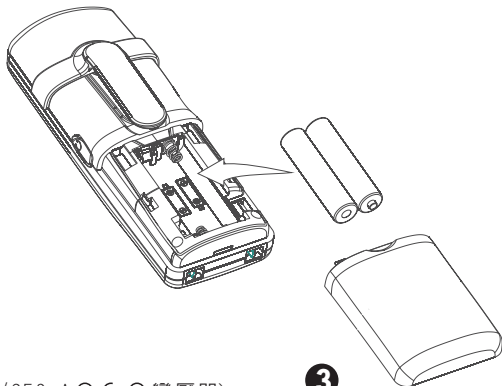

2

(DC 6V/350mA  變壓器)

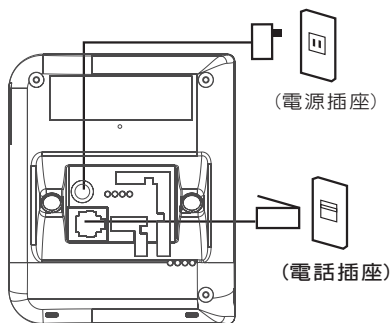

3

(AC 7V/200mA  變壓器)

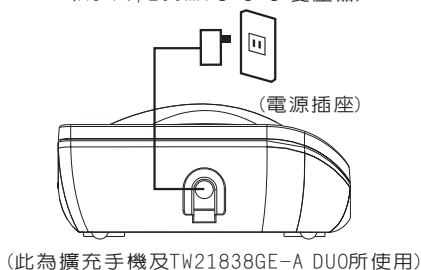

※本手機僅可使用充電電池,一般鹼性電池不可使用,以免發生危險。

※首次使用,手機需放在座機上充電16小時,方可使用。

※本機應安裝於陰涼、乾燥、通風、無腐蝕性氣體的地方。盡量避免放在浴室及家用電器附近,如電視、電腦、音響或大哥大充電座旁,防止對無線電話的干擾,且與牆壁距離最好大於30公分。

※請務必使用本機專用的變壓器,並避免與電腦、電磁爐等家電的插座共用。

注意

5

## 外型及各部位名稱



1. 液晶顯示幕

2. I (向上) / ● (重撥) / 暫停鍵

3. INT / OK (呼叫/確認鍵)

4. ☎ (通話鍵)

5. 📖 (電話簿)

6. I (向下) / 設定鍵

7. 數字鍵

8. 📞? (來電查詢鍵)

9. 指示燈

10. 呼叫(呼叫鍵)

11. 🔒 (按鍵鎖)

12. 暫切鍵

13. 📞) 免持聽筒撥號

14. C (刪除鍵) / ☒ (靜音鍵)

## LCD 顯示幕

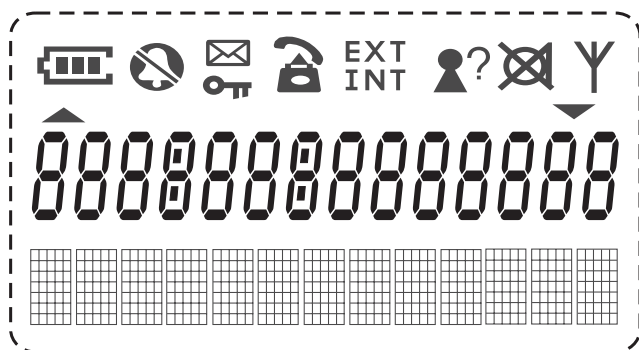



	電池符號
	通話狀態符號
EXT/INT	撥外線/內線符號
	來電顯示符號
	鈴聲關閉符號
	麥克風靜音符號
	按鍵鎖符號
	天線符號
	上下箭頭符號
	語音信箱符號



## 使用說明

(初次使用時,請務必詳閱)

進入設定狀態後,可隨時長按[C鍵]退出設定狀態,若無動作請改依指示操作

※以下▲代表 /暫停鍵, ▼及設定代表  設定鍵。

### 語言選擇

出廠設定為ENGLISH 英文

在待機狀態下,按六下設定鍵,顯示"6-LANGUAGE"→按INT/OK →按▲或▼選擇所要使用的語言→按INT/OK 確認,回到待機狀態。

### 注意

※ 本機共有10種語言:ENGLISH(英文)、GERMAN(德文)、FRENCH(法文)、POLISH(波蘭)、CZECH(捷克)、TURKISH(土耳其)、GREEK(希臘)、BULGARIAN(保加利亞)、RUSSIAN(俄文)、HUNGARIAN(匈牙利),可供選擇,建議選擇"ENGLING"。

※ 待機狀態就是未通話狀態。

### 時間設定

※本機時間格式為24小時制

在待機狀態下,按五下設定鍵,顯示"5-SET TIME"→按INT/OK →按數字鍵依序輸入"時:分" →按INT/OK 確認。長按[C]退出設定狀態。

### 撥號方式設定

在待機狀態下,按四下設定鍵,顯示"4-BASE"→按INT/OK →按▲或▼選擇"4-DIAL MODE"→按INT/OK →按▲或▼選擇撥號方式"TONE"或"PULSE"。

### 注意

※ 台灣地區的撥號方式為"TONE",請勿更動,以免無法撥號。

### 手機鈴聲音量設定

在待機狀態下,按三下設定鍵,顯示"3-HANDSET"→按INT/OK,顯示"1-RINGER" →按INT/OK,顯示"1-VOLUME"→按INT/OK進入→按▲或▼調整鈴聲音量的大小聲(共有5級可調及關閉鈴聲[""]) →按INT/OK 確認。長按[C]退出設定狀態。

### 注意

※ 鈴聲音量選擇為[""]時,表示關閉鈴聲,顯示幕顯示""。

## ▲ 手機來電鈴聲音樂設定 ※以下 ▲ 代表 鍵， ▼ 及 設定 代表 鍵。

在待機狀態下，按三下 設定鍵，顯示"3-HANDSET" → 按 INT/OK，顯示"1-RINGER" → 按 INT/OK → 按 ▲ 或 ▼ 選擇"2-EXT RINGER" → 按 INT/OK → 按 ▲ 或 ▼ 選擇鈴聲音樂 → 按 INT/OK 確認。長按 C 可退出設定狀態。

※ 共有25種鈴聲音樂(含和弦鈴聲)可供選擇

---

## ▲ 內部呼叫鈴聲音樂設定

※ 共有25種鈴聲音樂(含和弦鈴聲)可供選擇

在待機狀態下，按三下 設定鍵，顯示"3-HANDSET" → 按 INT/OK，顯示"1-RINGER" → 按 INT/OK → 按 ▲ 或 ▼ 選擇"3-INT RINGER" → 按 INT/OK → 按 ▲ 或 ▼ 選擇鈴聲音樂 → 按 INT/OK 確認。長按 C 可退出設定狀態。

---

## ▲ 座機鈴聲音量設定

在待機狀態下，按四下 設定鍵，顯示"4-BASE" → 按 INT/OK，→ 按 ▲ 或 ▼ 選擇"2-RINGER" → 按 INT/OK → 按 ▲ 或 ▼ 調整鈴聲音量的大小聲(共有5級可調及關閉鈴聲"[ ]") → 按 INT/OK 確認。可依序按 C 退出設定狀態。

---

## ▲ 座機鈴聲音樂設定

※ 共有10種鈴聲音樂可供選擇

在待機狀態下，按四下 設定鍵，顯示"4-BASE" → 按 INT/OK，→ 按 ▲ 或 ▼ 選擇"2-RINGER" → 按二下 INT/OK，顯示"MELODY 1~10" → 按 ▲ 或 ▼ 選擇鈴聲音樂 → 按 INT/OK 確認。可依序按 C 退出設定狀態。

---

## ▲ 按鍵音的開啓/關閉

在待機狀態下，按三下 設定鍵，顯示"3-HANDSET" → 按 INT/OK → 按 ▲ 或 ▼ 選擇"5-KEY TONE" → 按 INT/OK → 按 ▲ 或 ▼ 選擇按鍵音為"ON" (開啓)或"OFF" (關閉) → 按 INT/OK 確認。長按 C 可退出設定狀態。

## ▲ 手機名稱設定 ※以下 ▲ 代表 /暫停鍵，▼ 及設定 代表 設定 鍵。

在待機狀態下，按三下 **設定鍵**，顯示"3-HANDSET" → 按 **INT/OK** → 按 **▲** 或 **▼** 選擇"2-HS NAME" → 按 **INT/OK** → 按 **C** 清除舊手機名稱 → 按 **數字鍵** 輸入新的手機名稱 → 按 **INT/OK** 確認。長按 **C** 退出設定狀態。

### 說明

※ 手機名稱的輸入，請參照 **數字鍵** 上的英文字母。

(**5** 按二下為"K"，**7** 按四下為"S"，**9** 按三下為"Y"。)

例如："ANDY"，依序輸入 **2** → **6** 按二下 → **3** → **9** 按三下。

## ▲ 前置碼設定

本機提供一組前置撥儲功能，供用戶靈活使用，例如要撥國際電話時可事先設定國際碼 00586 或者設定節費電話預設碼，可以最多輸入25碼，使用時長按 **0** 鍵 2秒即可叫出。

可在待機或開機狀態下使用。



在待機狀態下，按三下 **設定鍵**，顯示"3-HANDSET" → 按 **INT/OK** → 按 **▲** 或 **▼** 選擇"3-PREFIX MEM" → 按 **INT/OK** → 按 **數字鍵** 輸入外線號碼，輸入錯誤按 **C** 修改 → 按 **INT/OK** 確認。長按 **C** 退出設定狀態。

## ▲ 緊急電話設定

※ 可設定2組緊急電話

鍵盤鎖若啟動，本機亦可撥打緊急電話。

在待機狀態下，按三下 **設定鍵**，顯示"3-HANDSET" → 按 **INT/OK** → 按 **▲** 或 **▼** 選擇"4-EMERGENCY" → 按 **INT/OK** → 按 **▲** 或 **▼** 選擇儲存組數"1"或"2" → 按 **INT/OK** → 按 **C** 清除舊緊急電話 → 按 **數字鍵** 輸入新的緊急電話 → 按 **INT/OK** 確認。長按 **C** 退出設定狀態。

鍵盤閉鎖功能啟動，顯示  時 → 按 **數字鍵** 輸入所儲存的緊急電話 → 按  即可撥打緊急電話。

## ▲ 自動接聽設定

※以下 ▲ 代表  / 暫停鍵，▼ 及 設定 代表 設定 鍵。

在待機狀態下，按三下 設定鍵，顯示"3-HANDSET" → 按 INT/OK → 按 ▲ 或 ▼ 選擇"6-AUTO ANS" → 按 INT/OK → 按 ▲ 或 ▼ 選擇是否自動接聽外線，選擇"ON" (開啓) 或"OFF" (關閉) → 按 INT/OK 確認。長按 C 可退出設定狀態。

**注意**

※ 開啓自動接聽功能時，外線來電振鈴，將手機自座機拿起，便可直接與外線通話。若關閉自動接聽功能，外線來電時，將手機自座機拿起，需再按一下 ，才可與外線通話。

## ▲ 限撥功能

限撥功能可幫助用戶控制家中電話的撥打。此功能啓動時，可限制特定開頭的號碼的撥出。

在待機狀態下，按四下 設定鍵，顯示"4-BASE" → 按 INT/OK → 按 ▲ 或 ▼ 選擇"1-BARRING" → 按 INT/OK，顯示"ENTER PIN" → 按 數字鍵 輸入密碼(輸入錯誤將會退回上一層(1-BARRING)) → 按 INT/OK → 按 ▲ 或 ▼ 選擇欲限撥的手機號 → 按 INT/OK → 按 ▲ 或 ▼ 選擇要關閉限撥功能(DISABLE)、禁止所有號碼撥出(EXTERNAL) 或限撥特定開頭的號碼(NUMBER) → 按 INT/OK 確認；若選擇"NUMBER" → 按 INT/OK → 按 數字鍵 輸入欲限撥的號碼，輸入錯誤，可按 C 刪除 → 按 INT/OK 確認。長按 C 退出設定狀態。

**注意**

- ※ 手機進入設定狀態時，若顯示"ENTER PIN"表示需先輸入用戶手機密碼，才可進入設定功能選擇。出廠密碼為"0000"。
- ※ 限撥功能若設為"EXTERNAL"，則所有號碼均不可撥出。若設限撥"NUMBER" (例：0204)，則所有以此開頭(例：0204)的號碼，均不可撥出。
- ※ 限撥"NUMBER"可輸入五位數。



## ▲ 暫切時間設定

※一般家庭用戶建議設定在600ms

在待機狀態下，按四下 設定鍵，顯示"4-BASE" → 按 INT/OK → 按 ▲ 或 ▼ 選擇"3-FLASH TIME" → 按 INT/OK → 按 ▲ 或 ▼ 選擇暫切時間(100、300、600) → 按 INT/OK 確認。長按 C 退出設定狀態。

## 接聽電話

※以下  代表 /暫停鍵， 及  代表設定鍵。

來電時，話機響鈴，拿起手機按 ，即可接聽電話。通話中，可按  或  調整通話音量。

通話結束，按手機 ，即可結束本次通話。

### 說明

- ※ 來電時，螢幕會顯示來電號碼，接通後轉為逐秒通話計時。通話完畢後，螢幕自動改成顯示時間。並將來電號碼記錄下來。
- ※ 查閱來電號碼，請參閱 P. 15 "來電記憶使用"。



## 撥打電話



拿起手機按 ，聽到撥號音後開始撥號，通話完畢，按  結束本次通話。

## 通話音量調整



在通話過程中，按  或  即可調整通話音量大小聲(共5級音量大小可調)。

## 免持對講功能

正常通話過程中，按一下 ，顯示"

"，此時話機處於免持對講狀態。再按一下 ，便可恢復正常的通話狀態，按  掛斷電話，回到待機狀態。

## 預覽撥號

在待機狀態下，先輸入電話號碼，最長可輸入25位數，已輸入的數字，可按  逐字刪除修改。輸入完畢，按  即可自動接通外線並撥出號碼。

### 說明



- ※ 撥號時，螢幕會顯示撥出號碼，約5秒後轉為逐秒通話計時。通話完畢後，螢幕自動改成顯示時間。並將撥出號碼記錄下來。
- ※ 查閱撥出號碼，請參閱P. 14 "撥出記憶使用"。
- ※ 待機狀態就是未通話狀態。

## 暫停功能









在撥號中或預覽撥號的過程中按一下 /暫停，顯示幕顯示"P"，則相當於插入一個約3秒的暫停時間。此功能適用於接在小型交換機上的分機提取外線撥打電話時使用。掛斷電話後，暫停功能將一樣可儲存於重撥和撥出記憶中。

## ■ 暫切功能



※以下  代表 /暫停鍵， 及  代表設定鍵。

當您撥打電話遇到忙音時，如果想再次撥打該電話號碼，可按一下  暫切鍵，聽到“嘟—”撥號音後，再次撥打電話號碼即可。 ※此功能適用於某些交換機上  
當本機裝在私人交換機上時， 暫切鍵可當轉接鍵使用，使用時必須設定適合於交換機的暫切時間。否則會造成回鈴，或切斷電話等不可預期的現象。



## ■ 重撥功能

按 /暫停  按 ，手機便會自動撥出您所撥打的最後一通電話。  
也可按 /暫停  按  或  瀏覽最後撥出的5組電話，找到需要的號碼時  按 ，手機便會自動將該號碼撥出。





## ■ 靜音功能

通話中，若您要請別人接聽電話，或暫時離開，而又必須保持線路接通時，按一下 ，對方便聽不到您的聲音，顯示幕顯示“”。再按一下 ，便可再次通話。

## ■ 呼叫功能

當忘記手機放在何處時，可按一下座機上的 ，手機便會發出響鈴，便於尋找手機。再按一下座機上的  或手機按任何鍵即可取消呼叫。











## ■ 鍵盤閉鎖功能





為了防止意外撥號，可以使用鍵盤閉鎖功能。  
在待機狀態下，按住  不放，顯示幕顯示“”，此時按任何按鍵均無作用。再次按住  不放，顯示幕“”符號消失，表示鍵盤閉鎖功能取消。

## ■ 電話簿功能

捷徑：按  可快速查詢電話簿，按  即可撥出電話

儲存名字和電話號碼

在待機狀態下，按二下  設定鍵，顯示“2-PHONE BOOK” → 按  INT/OK → 按  或  選擇“1-NEW ENTRY” → 按  INT/OK，顯示“ENTER NO” → 按  數字鍵輸入電話號碼，輸入錯誤按  C 刪除錯誤 → 按  INT/OK，顯示“ENTER NAME” → 按  數字鍵輸入姓名 → 按  INT/OK 確認 → 連續按  C 回到待機狀態或重覆上述步驟輸入新的姓名和電話。

也可在待機狀態下，按  數字鍵輸入電話號碼 → 按  INT/OK，顯示“ENTER NAME” → 按  數字鍵輸入姓名 → 按  INT/OK 確認回到待機狀態。

(若顯示幕顯示“MEM FULL”表示電話簿已滿。)

查詢名字和電話號碼及撥出 ※以下 ▲ 代表 /暫停鍵，▼ 及 設定 代表 設定 鍵。  
在待機狀態下，按二下 設定鍵，顯示"2-PHONE BOOK" → 按 INT/OK → 按 ▲  
或 ▼ 選擇"2-LIST ENTRY" → 按 INT/OK → 按 ▲ 或 ▼ 查詢電話簿內儲存的  
姓名，查詢到姓名後 → 按 INT/OK 即可查詢電話號碼 → 按  即可發出此電話。

### 更改已儲存的資料

在待機狀態下，按二下 設定鍵，顯示"2-PHONE BOOK" → 按 INT/OK → 按 ▲  
或 ▼ 選擇"2-LIST ENTRY" → 按 INT/OK → 按 ▲ 或 ▼ 選擇欲更改的資料 →  
按 INT/OK，顯示電話號碼 → 按 INT/OK → 按 ▲ 或 ▼ 選擇"1-EDIT ENTRY"  
→ 按 INT/OK → 按 C 刪除舊的資料 → 按 數字鍵 輸入新的資料 → 按 INT/OK  
，顯示姓名 → 按 C 刪除舊的資料 → 按 數字鍵 輸入新的資料 → 按 INT/OK 確  
認 → 長按 C 回到待機狀態或重複上述步驟更改其它資料。

### 刪除已儲存的資料

在待機狀態下，按二下 設定鍵，顯示"2-PHONE BOOK" → 按 INT/OK → 按 ▲  
或 ▼ 選擇"2-LIST ENTRY" → 按 INT/OK → 按 ▲ 或 ▼ 選擇欲刪除的資料 →  
按 INT/OK，顯示電話號碼 → 按 INT/OK → 按 ▲ 或 ▼ 選擇"選擇"2-DELETE"  
→ 按 INT/OK 確認 → 長按 C 回到待機狀態或重複上述步驟刪除其它資料。









### 刪除所有儲存的資料

在待機狀態下，按二下 設定鍵，顯示"2-PHONE BOOK" → 按 INT/OK → 按 ▲  
或 ▼ 選擇"3-DELETE ALL" → 按 INT/OK 顯示"CONFIRM?"，確認刪除 → 按  
INT/OK 確認 → 長按 C 回到待機狀態。(此時電話簿無任何資料，查詢時將顯示  
"EMPTY")

#### 說明

※ 手機可儲存40組電話號碼，每組最多可輸入10個英文字母的姓名及25位數的號碼，號碼可根據情況選擇插入  暫停鍵，其次數與順序依實際情況而定。

#### 說明

※ 手機名稱的輸入，請參照  數字鍵 上的英文字母。  
( 按二下為"K"， 按四下為"S"， 按三下為"Y"。)  
例如："ANDY"，依序輸入  →  按二下 →  →  按三下。

## 撥出記憶使用

※ 本話機可記憶您撥出的最後5組電話號碼。

在待機狀態下，按一下 ▲ 進入撥出記憶狀態 → 按 ▲ 或 ▼ 便可查詢已撥出的  
號碼 → 按  即可將電話號碼重新撥出。





## ▲ 來電記憶使用







※以下  代表  / 暫停 鍵， 及  代表 設定 鍵。





來電記憶說明 ※本機可記憶20組來電訊息。





來電訊息記憶包括來電號碼。顯示幕顯示""表示有新來電未查看。



### 來電記憶查詢、刪除及回撥

◎在待機狀態下，按一下 ，顯示"1-CALL LOG" → 按  進入來電查詢；也可長按  進入來電查詢。進入來電查詢後，按  或  便可向上或向下查詢來電號碼。



◎查詢到欲儲存的號碼時 → 按  → 按  或  選擇"1-SAVE" → 按二下 ，顯示"ENTER NAME" → 按  輸入姓名(輸入方式，請參考"電話簿功能"說明) → 按  確認。

◎查詢到欲刪除的號碼或名字時 → 按  → 按  或  選擇"2-DELETE" → 按  確認。可按  逐項退出設定狀態。

◎來電記憶模式下，欲刪除所有的號碼時 → 按  → 按  或  選擇"3-DELETE ALL" → 按 ，顯示"CONFIRM?" → 按  確認。

◎查詢到欲回撥的號碼或名字，若需要再加入數字編輯時 → 按  即可於原始號碼前增加數字，按  刪除增加的數字；輸入完畢 → 按  即可回撥此號碼。



(例：查詢到的來電號碼為"22984188"，此時要增加為"022984188"。

顯示幕顯示"22984188" → 按 ，顯示"022984188" → 按 ，顯示"022984188"，此時若要刪除增加的數字 → 按 ，顯示"22984188"

當來電訊息包含區域碼時，如何回撥？(此處  做為刪除鍵使用)

例：台北市來電訊息共有三種可能：

1. 顯示號碼：022984188
2. 顯示號碼：22984188
3. 顯示號碼：22984188

以第一種顯示號碼為例：查詢到的來電號碼為"022984188"，此時需刪除區域碼"02" → 按二下 ，顯示"22984188" → 按  即可回撥；其餘顯示號碼，以此類推。)







注意

※目前電信局所送的來電訊息有些區域不包括"0"。若用戶所在地的來電訊息不包括"0"，則用戶無法直接回撥長途電話及大哥大號碼，需自行增加"0"。



## 恢復手機出廠值

※以下  代表  暫停鍵， 及  代表  設定鍵。

在待機狀態下，按三下 ，顯示"3-HANDSET" → 按  → 按  或  選擇"7-DEFAULT" → 按 ，顯示"CONFIRM?" → 按  確認 → 長按  回到待機狀態。

※此功能不會將來電記憶、撥出記憶及電話簿記憶刪除

## 更改座機密碼









※密碼經更改後請牢記密碼

在待機狀態下，按四下 ，顯示"4-BASE" → 按  → 按  或  選擇"5-CHANGE PIN" → 按 ，顯示"ENTER PIN" → 按  輸入舊的4位數密碼 → 按 ，顯示"NEW PIN" → 按  輸入新的4位數密碼 → 按 ，顯示"REPEAT" → 再輸入一次新的4位數密碼 → 按  確認。長按  退出設定狀態。

注意

※ 手機進入設定狀態時，若顯示"ENTER PIN"表示需先輸入用戶密碼，才可進入設定功能選擇。出廠密碼為"0000"。

## 恢復座機出廠值



在待機狀態下，按四下 ，顯示"4-BASE" → 按  → 按  或  選擇"6-DEFAULT" → 按 ，顯示"ENTER PIN" → 按  輸入密碼 → 按 ，顯示"CONFIRM?" → 按  確認。長按  退出設定狀態。

注意

※ 手機進入設定狀態時，若顯示"ENTER PIN"表示需先輸入用戶座機密碼，才可進入設定功能選擇。新密碼最多可輸入8位數。出廠密碼為"0000"。  
※ 此功能會將座機的密碼，回復到出廠值"0000"。

## 忘記座機密碼









※ 注意執行此動作後所有記憶及設定都會遺失。

1. 拔掉座機電話線及電源線。
2. 按住座機  不放並插入電源線。
3. 等聽到嗶嗶兩聲後放開 ，按  兩下。
4. 使用指示燈熄滅。
5. 等5秒後拔掉電源線再重新插入電源線及電話線。
6. 座機的密碼將恢復為"0000"。
7. 重新將子機註冊。

## ▲ 擴充手機

※以下  代表  / 暫停 鍵， 及  代表 設定 鍵。

本話機一部座機可註冊至4支手機，手機的號碼會顯示在顯示幕上，若為1號手機，會顯示"1 DECT"。當您要擴充手機時，需知道座機的密碼，出廠值為"0000"。

尚未註冊的手機，按三下  設定鍵，顯示"3-HANDSET" → 按  INT/OK → 按  或  選擇"8-REGISTER" → 按  INT/OK，顯示"SEARCHING" → 長按座機上的 ，直到座機發出聲響，手機顯示"ENTER PIN" (此時座機上"指示燈"閃爍) → 按  數字鍵 輸入座機密碼 → 按  INT/OK 確認即可。長按  C 退出設定狀態。











※一部座機可註冊至4支手機

**注意**

※ 手機進入設定狀態時，若顯示"ENTER PIN"表示需先輸入用戶密碼，才可進入設定功能選擇。出廠密碼為"0000"。

## ▲ 註銷手機

當您有多個手機註冊在同一台座機上時，可選擇註銷其它手機。若您只有一支手機，則不能註銷它。

在待機狀態下，按四下  設定鍵，顯示"4-BASE" → 按  INT/OK → 按  或  選擇"7-DEREGISTER" → 按  INT/OK，顯示"ENTER PIN" → 按  數字鍵 輸入座機密碼 → 按 INT/OK → 按  或  選擇要移除的手機"HANDSET 1 ~4" → 按  INT/OK，顯示"CONFIRM?" → 按  INT/OK 確認。長按  C 退出設定狀態。

**注意**

※ 手機進入設定狀態時，若顯示"ENTER PIN"表示需先輸入用戶密碼，才可進入設定功能選擇。出廠密碼為"0000"。

## 多手機操作功能（本功能的操作僅適用於本廠牌的擴充手機）

### 內線對講

在待機狀態下，按 **INT/OK** → 按 **數字鍵** 輸入欲呼叫的手機編號，此時被呼叫的手機響鈴並顯示“INT”及呼叫的手機編號 → 按  雙方即可進行內線對講。

---

### 外線轉接

當任一手機接通外線後（顯示幕顯示“EXT”），按 **INT/OK**，顯示“INT”，此時外線會被保留 → 按 **數字鍵** 輸入欲轉接的手機編號（數字鍵1~4），等手機接起後 → 按 ，外線即可轉接至另一部手機。若無人接聽，按 **INT/OK** 即可再次接起外線。

---

### 外線通話時內線臨時對講功能



外線通話狀態下，按 **INT/OK** → 按 **數字鍵** 輸入要呼叫的手機編號（數字鍵1~4），等手機接起，對談完畢後被呼叫手機掛斷，按 **INT/OK** 即可恢復原來通話。

---

### 三方會談

指定手機加入會談：

例如：當1號手機接通外線時，要指定2號手機加入會談時操作如下：

1號手機按 **INT/OK** → 按下要呼叫的手機編號 **數字鍵2**，等第2號手機接起後，1號手機再按住 **#** 二秒，加入三方會談，當任一隻手機要退出三方通話時，只需按 ，即可退出，其他未退出的話機將繼續與外線通話，直到按  掛斷電話。

---

### 手機對講時外線插撥

手機對講中當有外線響鈴時，此時對講中的雙方都可聽到電話響鈴，接聽外線可先掛斷電話，再按  即可接聽。

## 規格

### 話機規格

撥號系統 DTMF 撥號頻率 高頻群 1209/1336/1477 HZ  
低頻群 697/770/852/941 HZ

DTMF頻率誤差  $\pm 1.5\%$  以內

DTMF信號位準 HF :  $-6 \pm 2\text{dBm}$  以內 LF :  $-8 \pm 2\text{dBm}$  以內

### 來電顯示規格

接收系統 FSK/DTMF 2用

符合台灣來電顯示規格

### 無線電氣規格

頻率 1880~1895 MHz / 頻寬 1.728MHz

解調方式 GFSK / 輸出功率  $< 250\text{mW}$  / 語音解碼方式 ADPCM(32Kbps)

通話距離 最大300m(室外)，最大50m(室內)

(此值為無障礙情況下測試，實際使用時會依現場環境不同而有所不同)

電源供應 座機-(UD-0603B) Input AC 110V~120V/60Hz/Output DC6V/350mA

手機-Battery(AAA, 1.2V 600mAhx2)或GP60AAAHC或相同規格電池

待機約90小時，通話約8.5小時

(此值為電池在充飽情況下的概略值，僅供參考)

### 《避免受潮》



※ 避免讓話機進水，或勿將話機放置在浴室或其他潮濕的地方。

### 《勿擅自拆卸》

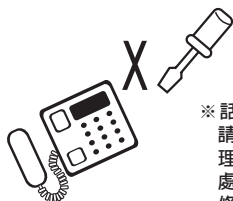

※ 話機發生故障時，請勿自行拆卸修理，應送回原購買處，請專業人員維修。

### 《遠離電器》



※ 話機放置位置應距離電器2公尺以上，避免電器影響通話品質。

### 《避免高溫》

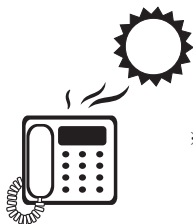

※ 請勿將話機放置於日光曝曬或高溫處，應放在室內乾燥、乾淨的地方。

### 《擦拭方法》



※ 當話機表面有灰塵時，應用乾淨的布擦乾淨即可，請勿用化學溶劑擦拭。

### 《避免震動及敲打》



※ 避免將話機放置於易受震動的地方，或敲打。應放置於平穩處。

### 《按鍵使用力量平均》



※ 使用話機按鍵時，應注意用力平均，才能確保話機的正常使用的。

### 《電池更換》



※ 長時間不使用話機時，請將電池取出，以免電池液體流出，損壞話機。

## ●●● 常見故障排除方法 ●●●

如果您的來電顯示型電話發生異常狀況時，請先按以下指示找出原因，若仍無法解決問題，請送回原購買處請求維修，或與本公司各營業點聯繫。



### 無法顯示來電號碼

- ※ 查詢當地是否已開放來電顯示服務：  
請撥電話：112 或123 詢問是否開通來電顯示服務



### 來電號碼有漏碼情形

- ※ 是否話機與外線間有接交換機（總機）、防盜器、節費器、分機、傳真機、ADSL線路...等，皆會影響來電顯示功能。



### 手機天線符號閃爍無通話音

- ※ 距離座機太遠。
- ※ 手機未註冊，執行註冊動作。
- ※ 座機未動作，拔掉電源再插上。



### 液晶顯示幕無法顯示(或黯淡)

- ※ 檢查充電電池是否安裝正確或電池電量是否充足。



### 通話有雜音

- ※ 檢查電話局線及話筒曲線是否鬆動、脫落或潮濕。(請更換線路)
- ※ 檢查接線盒是否生鏽或潮濕。(請更換接線盒)



### 電話只鈴一聲，即斷線

- ※ 檢查接線盒是否生鏽或潮濕。(請更換接線盒)
- ※ 是否接有太多的分機或分機品質不良。
- ※ 檢查座機(可能遭雷擊)。



### 無法註冊手機

- ※ 檢查充電電池是否安裝正確或電量是否充足。
- ※ 若電池電量不足，需充足電力後才能進行註冊動作。



### 手機無法撥出電話

- ※ 檢查是按鍵鎖是否鎖上。
- ※ 檢查座機是否設定限撥。

# Memo



非常感謝您：

承蒙惠購本產品，本公司除表達最高謝意外，並將本著一貫的服務精神，隨時為您提供最佳服務，在你使用前務請詳閱本說明書，並依正確方法使用，閱讀完畢後請妥為保管，以備日後使用參考。

## ● ● 產品保證書 ● ●

機型：TW21837GE-A / TW21837GE-A DUO

購買日期： 年 月 日

顧客	姓名	電話：( )
	地址	
經銷商		
<p>一. 上列保證書應確實填寫，並蓋有經銷商店章始為有效。</p> <p>二. 免費服務年限為一年，自購買日起一年內，在正常使用下，如發生故障，則免費維修，但人為或天災地變，不在此限。</p> <p>注意：充電電池保固六個月，天線非保固範圍。</p> <p>(如需服務換修零件，則按本公司服務規定，收取維修費)。</p> <p>三. 收費服務年限為兩年，收費服務兩年內，如需維修則按本公司服務規定，收取維修費。</p> <p>四. 本保證書遺失恕不補發，但如需服務，則依出廠日期，計算保證年度。</p> <p>五. 本商品若發生故障請送回原購買經銷商或親洽本公司所屬營業所。</p> <p>宣告：</p> <p>本手冊業經仔細檢查及檢對，但仍不排除文字拼寫及技術錯誤之可能，此種錯誤或疏漏將於新版予以修正。本手冊之全部內容，本公司享有隨時修改之權力，且不另行通知。</p>		
消費者專線	台北 (02) 8990-4440	台北縣五股鄉五工三路116巷6號
	台中 (04) 2380-0098	台中市南屯區永春東路1509之1號
	台南 (06) 202-6536	台南縣永康市永大路二段1466號
	高雄 (07) 350-9091	高雄市三民區金山路108號
		進口商/台灣地區總經理 <b>WONDER®</b> 旺德電通股份有限公司 地址：台北縣五股鄉五工三路116巷6號 服務專線：(02) 8990-4440 Http://wonder.tw E-mail: service1@wondercom.com.tw