

## 聲寶微電腦水冷扇（家庭用）

適用機種 **SK-W1903ZTL**

### 目錄

頁

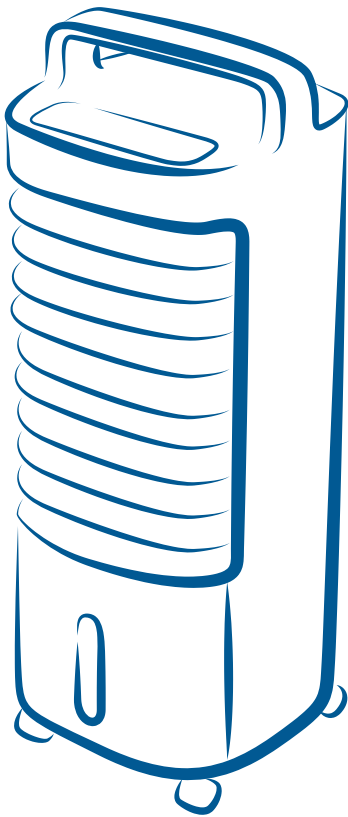

安全注意事項(請務必遵守).....	1-2
各部位名稱.....	3-4
功能操作.....	5-8
清潔與保養.....	9
緊急處理方法.....	10
規格.....	11
限用物質含有情況標示.....	12
備註.....	13-14
聲寶產品保證書.....	15

使用本產品前請先詳細閱讀本使用說明書，以便正確的使用本產品。  
請將本使用說明書放置在隨時可取用的地方。

保證書印製於說明書最後頁，請要求經銷商填妥購買日期及店章，以確保您的權益。

# 安全注意事項(請務必遵守)

為了防止給使用者和他人造成意外的危害和財產的損害，請務必遵守下述事項。

- 對於無視表示內容而採取了錯誤的使用方法所可能會造成的危害及損害程度，將以下列標誌進行區分和說明：



## 警告

此標誌的意思指“有造成死亡或重傷的可能”。



## 注意

此標誌的意思指“有造成負傷或商品周圍財產損害的可能”。

- 對於遵守的內容種類，將以下列圖形符號來區分和說明（下列圖形符號為表示例）：



此圖形符號的意思指“禁止”之意。



此圖形符號是指務必遵照指示，“強制”實行之意。

## 警告



本機請勿置於雨中、浴室、其它潮濕地方或勿讓本機進水。



請勿擅自拆下任何封蓋或校內裝置，請交由本公司專業人員進行維修。



使用本機的工作溫度  $5^{\circ} \sim 35^{\circ}\text{C}$ ，勿使用於特別熱、冷及多塵或潮濕環境。



本機表面有灰塵時，請勿用化學溶劑擦拭，應用乾淨的布擦乾淨即可



本機請勿置於日光曝曬或高溫處，應放在室內乾燥、乾淨的地方。



本機請勿放置於易受震動的地方或敲打，應放置於平穩處。



電源線請確實插牢於電源插座內，以免因未插牢而引起插頭產生高熱，而造成意外。



拔下插頭時，請先按住插頭後再拔除，勿硬拉扯電源線，並請注意手部是否乾燥。



本產品不可營業使用。

# 安全注意事項(請務必遵守)

在使用本機之前，應仔細閱讀下列事項及使用說明，閱後並請妥為收存，以備將來參考：

- 1、孩童應受監護，以確保孩童不嬉玩電器。
- 2、本電器不預期供生理、感知、心智能力、經驗或知識不足之使用者（包含孩童）使用，除非在對其負有安全責任的人員之監護或指導下安全使用
- 3、本產品僅用於室內使用。
- 4、使用本機，必須使用經檢查符合要求的合格電源插座，搬遷時請確認使用電壓。
- 5、本產品不適用於身體、感官或精神有缺陷，及缺乏必要經驗和知識的人群（包括小孩），除非在能對其安全負責的人的監管下使用。兒童應進行監管，以確保他們不玩弄本產品。
- 6、如果電源軟線損壞，為了避免危險，必須由製造商、其維修部或類似部門的專業人員更換。
- 7、若產品發生故障，請送往維修站或通知售後服務中心，請勿擅自拆卸、更換零部件。隨意拆卸，改造都會影響產品的安全性。
- 8、清洗和維護時，請拔掉電源線插頭。
- 9、不能用濕手觸摸電源線插頭，有觸電的危險。
- 10、拔掉電源線插頭時，請勿拉扯電線。
- 11、請勿折疊或將重物放置到電源線上。
- 12、嚴禁將木棍、金屬棍等異物塞入進、出風口，會導致漏電、短路及產品損壞的可能。
- 13、請勿在產品周圍噴灑殺蟲劑及可燃性噴霧劑，可能使產品受損。
- 14、避免將產品出風口長時間、直接向幼兒吹風，會導致幼兒生病或影響健康的可能。
- 15、使用時確保電源線插頭未粘異物，並將插頭完全插入。
- 16、異常處理，當產品在使用中出現異味、異音時，請立即停止使用，並拔掉電源。
- 17、機內加水後，放置或移動時不要傾斜或碰撞，以防水濺出。若產品曾傾倒，且機內有水，應立即拔下插頭，等24小時晾乾後方可開機。
- 18、水箱水位不可超過最高水位線，開製冷、加濕功能時，水箱內水位不可低於最低水位線。
- 19、當產品水箱內裝滿水時不可以抓把手將整機提起，否則水箱內的會溢出，只能推把手來移動產品，當確認水箱內沒有水或很少水時才可以抓把手將整機提起。
- 20、加濕時，嚴禁拆裝空氣濾淨化網及濕簾支架組立，會導致出風口有水珠噴出。
- 21、嚴禁用手扳動轉葉，會造成同步電機損壞。
- 22、外出或長時間不使用本機時，必須關機，並將電源線插頭從插座中拔出。
- 23、若產品發生故障，請送往維修站或通知售後服務中心，請勿擅自拆卸、更換零部件。隨意拆卸，改造都會影響產品的安全性。

## 聲明

- 本手冊業經仔細檢查及校對，但仍不排除文字拼寫及技術錯誤之可能，若因錯誤導致與實機不符時，以實機為準，此種錯誤或疏漏不能當呈堂的依據，其將於新版予以修正。
- 本手冊之全部內容，本公司享有隨時修改之權力，且不另行通知。

# 各部位名稱

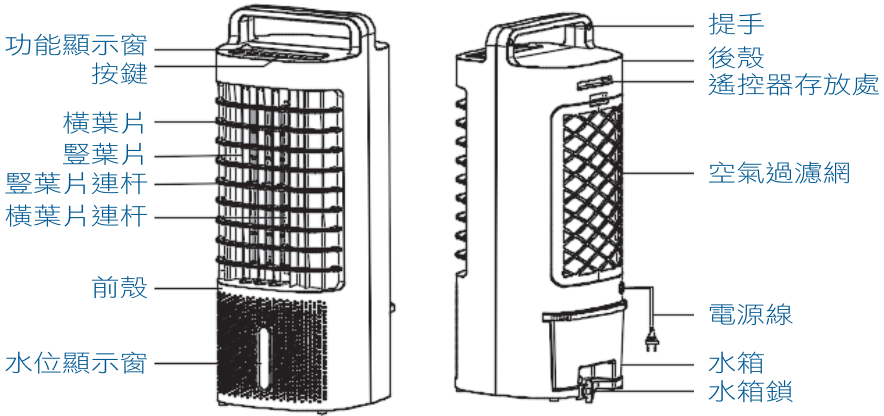

## • 操作面板示意圖



## • 顯示面板示意圖

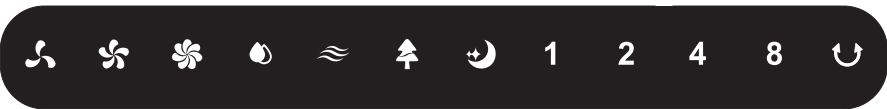

# 各部位名稱

- 遙控器面板示意圖

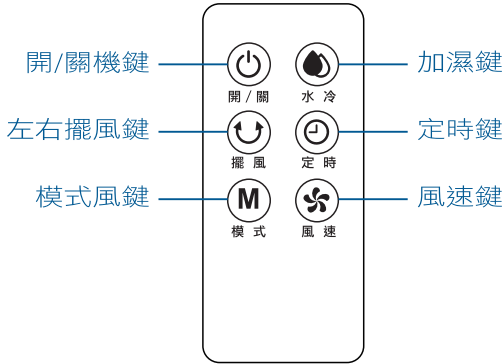

包裝清單：水冷扇一台

附件：冰盒 2 個，遙控器 1 個，使用說明書 1 本（含保證書）

- 冰盒的使用：

冰盒有獨特的儲冷保溫特性，能慢慢吸收水中的熱量，使水箱中的水溫始終低於環境溫度達數小時，讓空調扇吹出來的風更涼爽。

- 1、將冰盒放入冰箱的冷凍室至冰盒內完全結冰。
- 2、將已結冰的一個冰盒從加水處放入水箱內，把水箱推回原位，約十分鐘後，水箱中的水溫將低於環境溫度。
- 3、嚴禁將冰盒蓋打開，嚴禁吞食。

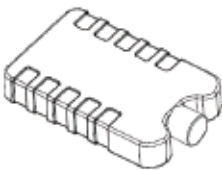

# 功能操作

產品取出包裝後，可直接使用（無需安裝）。

## 各功能按鍵的使用方法：

插上電源後發出“Bi~Bi~”聲，進入待機狀態，所有功能指示燈不亮，除開/關機鍵外，按其它鍵均無效。

## 開/關機鍵

1、待機狀態下，按  開/關機鍵一次為開機，開機預設狀態為：



- 風扇：低檔風運行，Led\_  燈亮。（首次開機後先中檔風啟動3秒後轉入低檔風，待機狀態再開機，若關機前是低檔風，也是先運行中檔風3秒，再轉入低檔風。）
- 加濕：關閉，Led\_  不亮。
- 模式風：正常風運行，Led\_  亮。
- 定時：無定時，Led\_1、Led\_2、Led\_4、Led\_8不亮。
- 左右擺風：關閉，Led\_  不亮。

2、工作狀態下，按  鍵將關閉所有功能，機器進入待機狀態。

## 風速鍵

1、開機狀態下，按  鍵可對風速調節。按照：低檔風→中檔風→高檔風→低檔風…迴圈，相對應指示燈點亮。

2、乾風功能：

- 開機狀態下，長按  鍵3s後進入乾風功能，啟動高檔風，Led\_  燈亮並閃爍提示，持續運行20分鐘；
- 在乾風功能運行過程中，除了  開/關鍵外，其他功能按鍵無效。
- 高檔風運行20分鐘後，機器自動關機，進入待機狀態。

# 功能操作

## 加濕鍵

1、開機狀態下，按  加濕鍵可開啟或關閉加濕功能：

加濕功能開啟：水泵工作，Led\_  亮。

加濕功能關閉：水泵停止工作，Led\_  不亮。

2、為防止長時間工作引起水泵空轉，加濕功能開啟後，當無水時請關閉加濕功能或水箱再增加水。

## 定時鍵

1、開機狀態下，按  定時關機鍵進行定時關機功能設置。

2、按  鍵，時間單位指示燈Led\_1H處於定時關顯示狀態，按一次指示燈切換一次，分別按照Led\_1H→Led\_2H→Led\_4H→Led\_8H→全滅→Led\_1H……迴圈調節，定時不累加。（顯示方式如：設置2小時關，定時關機生效1小時後，2小時指示燈滅，1小時指示燈亮，即指示燈自減）。

3、在定時燈全滅時機器關機，進入待機狀態。

4、本機定時誤差為±3%。

## 左右擺風鍵

開機狀態下，按  左右擺風鍵可開啟或關閉左右擺風功能：

左右擺風開啟：擺頭工作，Led\_  亮。

左右擺風關閉：擺頭停止工作，Led\_  不亮。

## 模式風鍵

首次開機，正常風運行，按  模式風鍵可進行模式風切換，其轉換順序：

正常風→自然風→睡眠風→正常風……，相應指示燈顯示其功能。

**正常風**：產品依照使用者設定的風速檔位元運行的模式，分高、中、低三個風速檔位，以固定轉速運行的模式。

**自然風**：產品依照使用者設定的風速檔位元，按照程式預設的規律進行，由高中-低檔位元自動切換的運行模式，此模式模仿大自然的一陣一陣吹風效果，令吹出的風更柔和舒適。

# 功能操作

**睡眠風：**產品依照使用者設定的風速檔位元，按照程式預設的規律進行定時降檔的運行模式，此模式防止人睡熟後風太大引起身體不適；以下是所設檔位與睡眠風開啟後的運行方式。

高速：30分高自然風→30分中自然風→低自然風運行

中速：30分中自然風→低自然風運行

低速：低自然風運行

睡眠風模式下，對應檔位元的風速指示燈隨自然風模式的切換而變化。（例如：中檔風速下開啟睡眠風，中檔自然風運行30分鐘後自動切換為低檔自然風，此時，中檔風速指示燈滅，自動切換到低檔風速指示燈亮。）

8、其他功能：

a、在任何指示燈點亮1分鐘內，如果此時按鍵無動作，則指示燈變暗(原亮度33%)，此時按鍵再動作，則指示燈變亮。

b、不斷電記憶功能：非首次開機，在待機狀態下按  開/關機鍵，啟動後保持關機前狀態，定時和睡眠風、乾風功能除外。

## • 注水：

若需開加濕功能，請向水箱內加水，加水之前，先把水箱鎖旋扭打開，水箱抽出後，將水緩緩注入水箱（圖一、圖二、圖三、圖四）：加好水之後，將水箱放入原位置，再將水箱鎖旋扭重新鎖上。

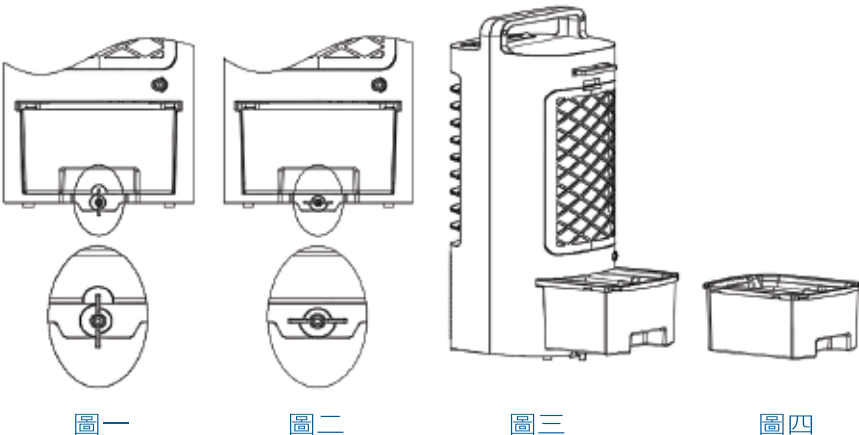



# 功能操作

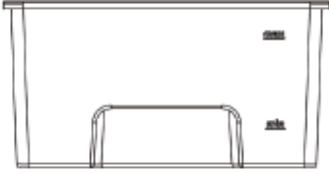

圖五

手動加水時，請注意空調扇水箱後面的水位顯示（圖五）。

- 1、加水時，請注意不要超過最高水位線及不要低於最低水位線
- 2、務必使用清潔的自來水。
- 3、溫馨提示：本機在初次使用時，若伴有輕微氣味，水箱中的水有輕微變色，均屬於正常現象，無毒無害，不會影響您的身體健康。

## • 遙控器的使用：

- 1、首先打開遙控器後面的電池蓋，裝上一個3V CR2032型號的電池，即可使用。

電池蓋打開方式：首先在圖示箭頭1方向壓住，使電池蓋上扣位脫離，然後順著箭頭2方向抽出

- 2、使用時，請對準接收頭位置。
- 4、當電池的電量用盡後，按圖中方向可拉出電池蓋，更換新電池（CR2032 3V）。更換電池時，請注意電池的正負極；然後電池蓋復位即可使用。

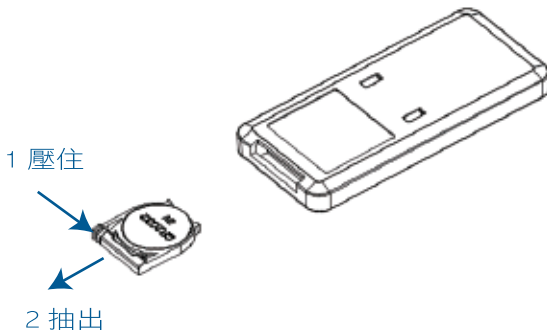

# 清潔與保養



清洗時請勿使用有化學物劑。

■ 關掉電源並拔掉電源插頭。



清洗機體時務必拔掉電源線，否則有觸電的可能。

■ 外表面積塵時，要用軟布擦拭；當表面太髒時，可用低於50攝氏度的水和中性洗滌劑混合後，用軟布擦拭並晾乾。

■ 清潔時，不能使用汽油，香蕉水，稀釋劑及任何容易損壞外表面的物質。

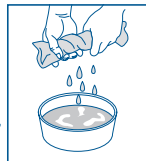

## • 空氣濾淨網、濕簾組件清洗

若空氣濾淨網上附著過多的異物，將影響出風效果，因此至少每隔一個月清洗一次。

- 1、拔掉電源。
- 2、取下後網部件，將濕簾取出（操作如右圖）。
- 3、將濕簾元件用清潔劑浸泡幾分鐘，清洗曬乾即可。

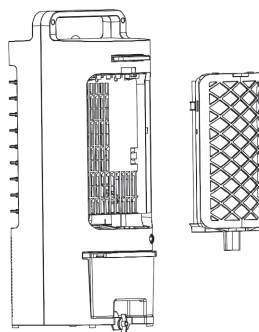

## • 水箱清洗

- 1、拔掉電源，將水箱鎖旋鈕旋至水平方向，將水箱抽出。
- 2、用毛巾沾少許清潔劑將水箱內的水垢擦淨，再用水清洗後將污水倒出即可。

## • 機體表面清洗

- 1、機體表面清洗，用濕抹布擦拭乾淨即可，嚴禁直接用水沖洗。
- 2、請勿使用有腐蝕性的洗滌劑或溶劑清洗。
- 3、清洗機體時務必關掉電源開關並拔掉電源線，否則有觸電的可能。

## • 清洗後安裝使用

- 1、按照順序將濕簾元件、水箱等安裝好，確保安裝無誤。
- 2、接上電源，確認產品正常工作。

## • 維護保養

- 1、當產品長期不使用時，應拔下電源插頭，包裝好產品並防止灰塵進入機體。
- 2、包裝前應確保濕簾、過濾網等是乾燥的，水箱內無積水。

# 緊急處理方法

- 若產品功能發生任何異常，或者有不明白的地方，請及時聯繫專線客服 02-89904440或就近經銷商洽詢。
- 本產品的電源線及相關結構若有任何損壞時，必須由製造廠或其服務處或具有類似資格的人員更換，以避免危險。

委製 / 進口商：旺德電通股份有限公司  
新北市五股區五工三路 116 巷 6 號

**售後服務專線：**

台北 (02)8990-4440

台中 (04)2473-8199

高雄 (07)371-4688

# 規格

型號	SK-W1903ZTL
額定電壓	110V~
額定頻率	60Hz
總額定消耗電功率	45W
機體尺寸	L220.5×H595.3×W227(寬x高x深)mm
機體淨重	3.7Kg
電源線長度	183 cm
商品原產地	中國

# 限用物質含有情況標示

揭露網址：<http://59.124.114.85/download/ROHS/A0090.pdf>

# 備註

# 備註

# 聲寶產品保證書

(V1.0.003)

客戶留存聯

產品名稱	聲寶微電腦水冷扇		
機 型	SK-W1903ZTL	機 號	
姓 名			
性 別		電 話	
住 址			
出生日期	年 月 日	購買日期	年 月 日
經 銷 商		經銷商電話	
經銷商店址			

謝謝您的惠顧

為維護您的權益，應即詳實填寫購買日期並蓋店章，於一週內上網<http://www.sampo.com.tw>登錄，始享有本公司自購買日起算之免費服務，客戶留存聯請妥善保存，若有維修發生時，請主動提示本保證書以享受權益。

※服務保固範圍

- 聲寶小家電系列產品，自購買日起享一年有全機零組件免費檢修與更換零組件之服務。
- 本服務保證內容之範圍不包含產品內外部外觀及任何隨機附贈之產品，消耗品(如電池、燈泡、濾網、磁頭等)及相關配件產品(包裝材、遙控器、說明書等)之損壞或遺失。
- 除另有契約規定外，服務區域限中華民國境內。
- 本保證書服務範圍條款僅適用本次購買之機型。

※注意事項

- 若產品使用於營業場所、公共場所或特殊地區(如海邊、硫磺區、溫泉區等)時，自購買日期起全機商品保證期限為半年。
- 如經本公司工程師檢查後判定屬於因安裝不良引起之故障或危險安裝無法處理時，請顧客聯絡原安裝之電器行負責處理，本公司不負安裝保固之責任。
- 若未於購買一個月期限內上網完成保證書登錄或與免費服務專線聯絡，以機體機號換算製造日期，三個月後翌日起計算保固期間。
- 保證期間外之檢修或調整服務，不論是否更換零件，按公司規定酌收「外出基本費」。
- 若產品為福利品，全機零組件保證期限一年，但外觀不保固。

※如有下列情形之一者，雖在保證期間內亦不予免費優待：

- 由於天災地變或人為引起之故障或損毀。
- 因使用之過失或使用錯誤，以致商品故障或損毀。
- 擅自改裝商品或經外人檢修所引起之故障或損毀。
- 安裝位置之遷移或搬運所引起之故障或損毀。
- 偏遠地區及山區之服務，不論是否超過保證書期間均酌收服務費。
- 違反說明書安全使用而導致產品不良。



為保障您購買產品之保固權益，請上網註冊，加入會員還可享不定期之優惠活動!

送站修理     到府服務

※請務必填妥購買日期並蓋店章以確保應有權益

聲寶股份有限公司

桃園市龜山區大華里頂湖路 26 號

免費服務專線

0800-00-5438 [0800-鈴鈴-我是聲寶]

<http://www.sampo.com.tw>