

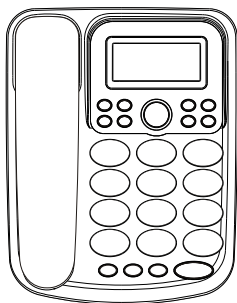

kolin

歌林來電顯示電話  
KTP-WDP01

使用說明書



  廢電池、紙類、  
塑膠類請回收

- 謝謝您的惠顧，使用前請詳細閱讀本說明書。
- 本產品附有保證書，請妥善保管，享受服務。

V1.0

406



# 目錄



(一)本機特點及來電顯示服務須知.....	2
(二)外型及各部位名稱.....	3
(三)安裝方法.....	4
(四)使用前設定.....	4
時間設定.....	4
鈴聲音樂及音量的設定.....	5
鬧鐘時間設定.....	5
勿打擾功能的設定.....	5
暫切時間的設定.....	6
撥號方式的設定.....	6
防併機盜撥設定.....	6
本地區域碼的設定.....	6
外線碼的設定.....	7
對比度的設定.....	7
IP的設定.....	8
(五)電話功能操作說明.....	8
接聽電話.....	8
撥打電話.....	8
保留功能.....	8
重撥功能.....	8
暫切功能.....	9
話中插撥功能.....	9
音量鍵使用.....	9
計算機.....	9
來電記憶使用.....	10
撥出記憶使用.....	10
貴賓功能.....	11
單鍵記憶鍵.....	11
(六)緊急處理方法.....	12
(七)規格.....	12
(八)電源使用須知.....	12
(八)簡易保養.....	13
(九)常見故障排除方法.....	14

請詳細閱讀本說明書,讓您輕鬆操作,來電 EASY!

OK!



## ● ● ● 本機特點 ● ● ●

1. FSK及DTMF雙制式自動兼容,來電訊息自動識別接收。
2. 約可記憶48組的來電號碼及時間,記憶組數視來電號碼的長短而定。
3. 約可記憶10組的撥出號碼及通話計時時間,記憶組數視撥出號碼的長短而定。
4. 來電記憶與撥出記憶均可查詢及刪除。
5. 具保留、重撥、暫停、暫切(話中插撥)及預覽撥號等功能。
6. 來電鈴聲音量及免持撥號音量可調。
7. 具2組單鍵記憶鍵功能。
8. 具有防併機盜撥功能。
9. 液晶顯示幕對比度可調整。
10. 具有鬧鐘功能。
11. 具簡易計算機功能。
12. 暫切時間可調整。
13. 來電及撥出號碼均可設定為貴賓號碼。

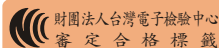

### 【來電顯示服務須知】

來電顯示的服務,是由您所在地的電信局所提供!便於您選擇接聽或追查惡意電話,在無人接聽時,能將來電號碼及時間紀錄下來,供您查閱使用。

如您裝好話機,仍無法顯示來電號碼,請向所在地電信局申請。

 查詢來電顯示是否開放,請撥電話--

4121111 (免加區域碼) 撥通後,再輸入666#  
依語音指示查詢。

特別提醒您:

- ◎若對方所在地未開通來電顯示服務或使用投幣電話、國際電話...等,您的電話無法顯示來電的電話號碼。
- ◎若話機與外線之間接有小型交換機(總機)、防盜器、分機、傳真機...等,將影響來電顯示的功能。
- ◎若府上有使用ADSL寬頻上網,請記得使用濾波分離器(Splitter)以免來電顯示不完整。
- ◎若您還未申請或未開放來電顯示服務,本話機可當普通電話使用。

## ●●●外型及各部位名稱●●●

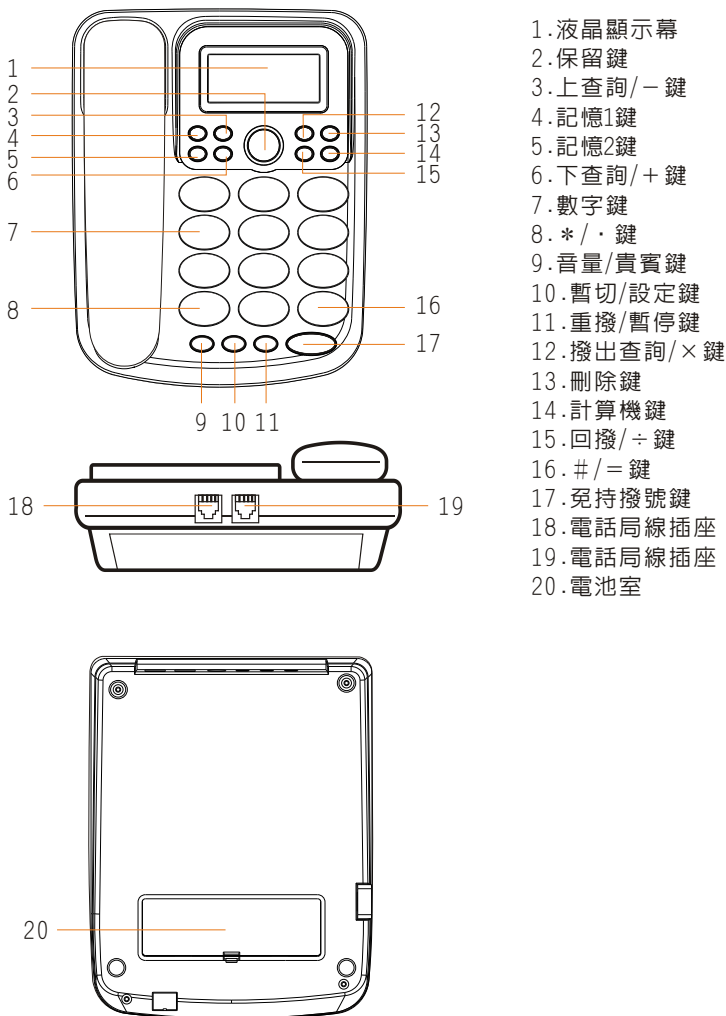

1. 液晶顯示幕
2. 保留鍵
3. 上查詢/- 鍵
4. 記憶1鍵
5. 記憶2鍵
6. 下查詢/+ 鍵
7. 數字鍵
8. \* / · 鍵
9. 音量/貴賓鍵
10. 暫切/設定鍵
11. 重撥/暫停鍵
12. 撥出查詢/× 鍵
13. 刪除鍵
14. 計算機鍵
15. 回撥/÷ 鍵
16. #/= 鍵
17. 免持撥號鍵
18. 電話局線插座
19. 電話局線插座
20. 電池室

包裝清單：話機 1 台、聽筒 1 個

附件：聽筒曲線 1 條、電話直線 1 條、使用說明書 1 本、保證書 1 份

## 安裝方法

(初次使用時,請務必詳閱)

1. 打開話機底部的電池蓋, 依正負極性裝入全新的2顆3號電池, 此時顯示幕會顯示數字。若無顯示, 請確定電池正負極性是否安裝正確。
2. 將聽筒曲線連接聽筒與話機左側。將電話線一端接入話機底部的局線插座內, 另一端接家中電話線插座。



※ 若您家中需加裝分機, 請勿裝設超過四部分機, 以免影響通話品質

注意

- ※ 液晶顯示幕模糊不清時, 請即時更換電池。
- ※ 當更換電池時, 為避免雷擊, 請先拆下同線。裝好電池後, 再裝回同線, 並重新設定時間。
- ※ 更換電池時, 可能造成資料流失。
- ※ 請自行購買電池。

## 使用前設定

- ※ 所有的設定皆須在待機狀態(未通話狀態)下設定
- ※ 話機需裝上電池, 才可進行設定

### 時間設定

在待機狀態下, 按 **暫切/設定鍵**, 此時顯示幕顯示 "SEF 12345678", 按 **數字鍵1**, 此時顯示幕顯示 "1-dATE 2-CL", "1"代表日期設定、"2"代表時間設定, 按 **數字鍵1**, 進入日期設定。此時顯示幕上日期閃爍, 直接輸入數字調整日期, 按 **暫切/設定鍵** 確認, 之後按 **刪除鍵** 回上一選項。按 **數字鍵2** 進入時間設定, 此時顯示幕上"時間"閃爍, 直接輸入數字調整時間, 按 **暫切/設定鍵** 確認, 之後按 **刪除鍵** 回上一層。

注意

- ※ 小時和分鐘的設定分為十位和個位分別設定。
- ※ 電信局發送的來電訊息有FSK及DTMF兩種系統, 若您的所在地為FSK系統, 當接收來電訊息時, 會自動更新日期、時間。若為DTMF系統, 則須自行設定時間。
- ※ 待機狀態就是未通話狀態。

## 鈴聲音樂及音量的設定

在待機狀態下，按 **暫切/設定鍵**，顯示幕顯示“SER 12345678”，按 **數字鍵2**，此時顯示幕顯示“r 1F2UIP3UoL”，“1”代表一般鈴聲音樂、“2”代表貴賓鈴聲音樂、“3”代表鈴聲音量大小。按 **數字鍵1**，此時顯示幕上顯示“r l n 9 T Y P E 01”，按 **上查詢/-鍵** 或 **下查詢/+鍵** 選擇一般鈴聲音樂，按 **暫切/設定鍵** 確認，之後按 **刪除鍵** 回上一選項。

按 **數字鍵2**，此時顯示幕上顯示“r l n 9 U I P 01”，按 **上查詢/-鍵** 或 **下查詢/+鍵** 選擇貴賓鈴聲音樂，按 **暫切/設定鍵** 確認，之後按 **刪除鍵** 回上一選項。

按 **數字鍵3**，此時顯示幕上顯示“r l n 9 U o L l”，按 **上查詢/-鍵** 或 **下查詢/+鍵** 選擇鈴聲音量大小，按 **暫切/設定鍵** 確認，之後連續按 **刪除鍵** 回到待機畫面。

- 注意**
- ※ 共16種普通來電鈴聲音樂可供選擇
  - ※ 共4段鈴聲大小聲可選擇

## 鬧鐘時間設定

在待機狀態下，按 **暫切/設定鍵**，顯示幕顯示“SER 12345678”，按 **數字鍵3**，此時顯示幕顯示“RL 1-2-3”，“1-2-3”代表鬧鐘組數，按 **數字鍵1** 顯示幕顯示“RLR OFF”（或按 **數字鍵2** 或 **數字鍵3**，顯示幕顯示“dAYAL1 OFF”或“dAYAL2 OFF”，按 **上查詢/-鍵** 或 **下查詢/+鍵** 選擇開啓，再按 **數字鍵** 輸入數字設定時間，按 **暫切/設定鍵** 確認，之後按 **刪除鍵** 退出。

鬧鐘響鈴時，按任意鍵，即可取消鬧鈴。若響鈴時話機正好處於使用中時，鬧鈴將被自動遮蓋掉。

- 注意**
- ※ 第1組為單次鬧鈴，第2、3組為每天鬧鈴。

## 勿打擾功能的設定

在待機狀態下，按 **暫切/設定鍵**，顯示幕顯示“SER 12345678”，按 **數字鍵4**，此時顯示幕顯示“OFF\_r 00-00”，即可輸入設定勿打擾時間，設定完後，顯示幕顯示勿打擾時間並倒數計時至所設定的“00-00”時間後自動取消勿打擾功能。

## 暫切時間的設定

在待機狀態下，按 **暫切/設定鍵**，顯示幕顯示"SEF 12345678"，按 **數字鍵5**，此時顯示幕顯示"*1-F 2-Pf3-d*"，按 **數字鍵1** 進入暫切時間設定，按 **上查詢/-鍵** 或 **下查詢/+鍵** 選擇時間，暫切時間為：90、95、100、120、180、300、600、1000ms。按 **暫切/設定鍵** 確認，設定完畢，按 **刪除鍵** 退出。

## 撥號方式的設定

※台灣地區規格為" Tone"，已設定，請勿更動。

如需更動，在待機狀態下，按 **暫切/設定鍵**，顯示幕顯示"SEF 12345678"，按 **數字鍵5**，此時顯示幕顯示"*1-F 2-Pf3-d*"，按 **數字鍵2** 進入撥號方式設定，按 **上查詢/-鍵** 或 **下查詢/+鍵** 選擇撥號方式為" Tone"或" PULSE"。按 **暫切/設定鍵** 確認，設定完畢，按 **刪除鍵** 退出。

## 防併機盜撥設定

在待機狀態下，按 **暫切/設定鍵**，顯示幕顯示"SEF 12345678"，按 **數字鍵5**，此時顯示幕顯示"*1-F 2-Pf3-d*"，按 **數字鍵3** 進入防併機盜撥設定，按 **上查詢/-鍵** 或 **下查詢/+鍵** 選擇 *dBEnd OFF* " (關)或 *dBEnd on* " (開)。按 **暫切/設定鍵** 確認，設定完畢，按 **刪除鍵** 退出。

說明

※ 當開啓防併機盜撥功能時，即是當分機或盜接線路者撥打電話時，話機會發出干擾音，防止盜打電話。

## 本地區域碼的設定

在待機狀態下，按 **暫切/設定鍵**，顯示幕顯示"SEF 12345678"，按 **數字鍵6**，此時顯示幕顯示"*1-LoL 2-oL*"，按 **數字鍵1** 進入本地區域碼設定，此時顯示幕顯示"*Loc----*"，按 **數字鍵** 輸入本地區域碼(例如：台北縣市輸入"2"；高雄輸入"7")，輸入完畢，按 **暫切/設定鍵** 確認，可按 **刪除鍵** 退出。

說明

※ 區域碼即為您所在地的長途區號(不包括"0")，若台北為"2"，高雄為"7"。在未設定區域碼時，若收到與您相同區域的電話，除顯示對方號碼外，最前端會顯示區域號碼。例如：台北未設定時顯示為222984188，若設定區域碼後，便顯示為22984188，則在您日後查到該號碼時，就可直接回撥。  
※ 若電話局更新系統，使之不須設定區域碼，請將原先設定的區域碼刪除。

## 外線碼的設定

若使用交換機用戶，撥打外線，則先按外線碼，通常為0或9，之後再按電話號碼。在待機狀態下，按 **暫切/設定鍵**，顯示幕顯示"SER 12345678"，按 **數字鍵6**，此時顯示幕顯示"1-LoC 2-oL"，按 **數字鍵2** 進入外線碼設定，此時顯示幕顯示"oUr OFF"，按 **上查詢/-鍵** 或 **下查詢/+鍵**，再按 **數字鍵** 輸入外線碼，輸入錯誤可按 **刪除鍵** 刪除，按 **暫切/設定鍵** 確認，設定完畢，按 **刪除鍵** 退出。

注意

- ※ 需用預覽撥號的方式撥打電話，話機才會在號碼前加撥外線碼。
- ※ 當設定外線碼後，回撥電話時，本機均會自動在回撥的電話號碼前加上外線碼，再將號碼撥出。

## 對比度的設定

※ 對比度共有5級可調

在待機狀態下，按 **暫切/設定鍵**，顯示幕顯示"SER 12345678"按 **數字鍵7**，此時顯示幕顯示"Lcd con 3"，按 **上查詢/-鍵** 或 **下查詢/+鍵** 來調整對比度，按 **暫切/設定鍵** 確認，可按 **刪除鍵** 退出。

## IP的設定

★ 目前電信局尚未開放IP服務項目，所以下列IP設定方式，請保留在"OFF"狀態，若有設定號碼，將會無法撥打長途及行動電話。

在待機狀態下，按 **暫切/設定鍵**，顯示幕顯示"SER 12345678"按 **數字鍵8**，此時顯示幕顯示"1-RU 2-3-IP"，按 **數字鍵1** 進入自動IP設定，按 **上查詢/-鍵** 或 **下查詢/+鍵** 來選擇IP號碼，IP號碼為：OFF、IP1、IP2、17909、17908、193、17911、17921、17931、17951、17991、068、96300、96333、196、190、17969、197，按 **暫切/設定鍵** 確認，可按 **刪除鍵** 退出。

按 **數字鍵2** 進入第一組手動IP設定，直接輸入IP號碼即可，輸入錯誤可按 **刪除鍵** 刪除更改，輸入完畢，按 **暫切/設定鍵** 確認，此時顯示幕顯示"iP1 Code"，表示IP已存入。可按 **刪除鍵** 退出。

按 **數字鍵3** 進入第二組手動IP設定，其設定步驟如第一組手動IP設定。（當設定了自動IP號碼後，如果撥出號碼首位為"0"，則在號碼撥出時，話機會自動先撥出IP號碼，再撥出欲撥出的號碼。）

說明

- ※ IP號碼預設值為"OFF"，IP1和IP2為手動IP設定碼



## 接聽電話

來電時，話機響鈴，拿起聽筒即可接聽電話。通話結束，放回聽筒即可結束本次通話。

### 說明

- ※ 來電時，螢幕會顯示來電號碼，接通後轉為逐秒通話計時。通話完畢後，螢幕自動改成顯示時間。並將來電號碼及來電時間記錄下來。
- ※ 查閱來電號碼，請參閱 P.10 “來電記憶使用”。

## 撥打電話

拿起聽筒聽到局音後開始撥號。

亦可採用預覽撥號的方式：在待機狀態下先輸入欲撥打的電話號碼，可直接將號碼輸入完畢，再拿起聽筒即可。若輸入過程中號碼有誤，可按 **刪除鍵** 逐字刪除號碼，待確定號碼無誤後，再拿起聽筒即可。

通話完畢，將聽筒放回即可結束本次通話。

### 說明

- ※ 撥號時，螢幕會顯示撥出號碼，約10秒後轉為逐秒通話計時。通話完畢後，螢幕自動改成顯示時間。並將撥出號碼及通話計時的時間記錄下來。
- ※ 查閱撥出號碼，請參閱 P.10 “撥出記憶使用”。
- ※ 待機狀態就是未通話狀態。

## 保留功能

※ 本機具併機解除保留功能。

在通話過程中，因某些原因需要暫停通話，按一下 **保留鍵**，聽筒放回機座，對方可聽到悅耳的音樂，再次拿起聽筒即可解除音樂保留狀態，繼續與對方通話。

## 重撥功能

※ 本話機可記憶您撥出的最後一組電話號碼。

當您撥打電話遇到忙音時，如果想再次撥打該電話號碼，可按一下 **暫切/設定鍵**，接著按一下 **重撥鍵**，話機即會自動將剛才撥打的號碼重撥出去。

## 暫切功能

※當您未撥通電話而想繼續再撥時，可使用此功能。

當您撥打電話遇到忙音時，如果想再次撥打該電話號碼，可按一下 **暫切/設定鍵**，聽到“嘟—”局音後，再次撥打電話號碼即可。

## 話中插撥功能

※請先向電信局開通“話中插撥”功能。

當已向電信局申請“話中插撥”功能時，通話中有插撥信號時，按下 **暫切/設定鍵** 即可接聽。接聽完畢，按下 **暫切/設定鍵** 即可恢復原通話。

## 音量鍵使用

### 免持音量設定

◎按一下 **免持撥號鍵**，聽到撥號音後，連續按 **音量/貴賓鍵**，可直接更改免持音量的大小聲，共有2級可調，再按一下 **免持撥號鍵** 便可退出設定。

### 鈴聲音量設定

◎在待機狀態下，按 **音量鍵**，再按 **上查詢/-鍵** 或 **下查詢/+鍵** 便可更改鈴聲音量的大小聲，共4級可調。

## 計算機

※本話機具備簡易計算機功能

### 進入計算機功能

按一下 **計算鍵**

### 退出計算機功能

按 **刪除鍵**

### 計算機功能對照

上查詢/-鍵	減法運算
下查詢/+鍵	加法運算
撥出查詢/×鍵	乘法運算
回撥/÷鍵	除法運算
* / · 鍵	小數點
#/= 鍵	運算結果

※計算機為8位數，小數點用“-”表示。如作連續運算，計算結果可進行下一次運算。

計算結果若超過8位數範圍，將依四捨五入的原則進行處理。

※在計算機狀態下，如果拿起話筒或按 **免持撥號鍵**，將退出計算機功能，如果收到新來電，話機也會退出計算機狀態，並顯示新來電號碼。

## 來電記憶使用

※本機可記憶48組來電訊息。  
(組數會依來電號碼長度而有所增減)

### 來電記憶說明

來電時，話機會顯示來電號碼，同時會顯示“新來電”，“新來電”符號在該號碼未被查詢前會一直保留。本機約可記憶48組來電訊息(包括來電號碼及時間)，記憶組數視來電號碼的長短而定。存滿後有新來電時，則自動將最早的來電訊息刪除，保存新的來電訊息，若來電號碼重覆，則最新的來電會覆蓋上一次的來電訊息，並顯示“重復來電”。若來電保密(來電方申請了保密服務)，則顯示“P”。若來電超過範圍(例如來電方電信局未開通來電顯示服務)，則顯示幕顯示“0”。

(以上某些顯示只有在FSK接收之下才會顯示)

### 來電記憶查詢及刪除

- ◎在待機狀態下，直接按 **上查詢/-鍵** 或 **下查詢/+鍵** 便可向上或向下查詢來電號碼。
- ◎查詢到欲回撥的電話號碼時，按一下 **回撥鍵**，拿起聽筒即將此號碼撥出。若查詢到的號碼需補“0”才可回撥，則在查詢到該號碼時，按住 **回撥鍵** 不放，話機便會自動在該號碼前補0並將此號碼撥出。
- ◎查詢到欲刪除的電話號碼時，按一下 **刪除鍵** 便可將該號碼刪除。若繼續按住 **刪除鍵** 不放約3秒，則會將所有來電記憶刪除。

## 撥出記憶使用

※本機可記憶10組撥出訊息。  
(組數會依撥出號碼長度而有所增減)

### 撥出記憶說明



本機可記憶10組撥出號碼、序號及通話計時時間，記憶的組數視撥出號碼的長短而定。記憶號碼可進行查詢、刪除及重撥，當超過可記憶的組數時，最早的撥出號碼將自動被刪除。

### 撥出記憶查詢與重撥

- ◎在待機狀態下，按一下 **撥出查詢鍵**，直接按 **上查詢/-鍵** 或 **下查詢/+鍵** 便可查詢最近撥出的撥出訊息。
- ◎查詢到欲重撥的電話號碼時，按一下 **回撥鍵**，拿起聽筒即將此號碼撥出。
- ◎查詢到想要刪除的電話號碼時，按一下 **刪除鍵** 便可將該電話號碼刪除。若繼續按住 **刪除鍵** 不放約3秒，則會將所有撥出記憶刪除。

## 貴賓功能

為了使一些記錄在來電記憶或撥出記憶內的重要電話，在記憶超過可儲存的組數時不會被刪除，本機附有記錄鎖定功能。

當查詢來電記憶或撥出記憶時，若查詢到欲鎖定的電話號碼，按一下 **音量/貴賓鍵**，顯示幕顯示"  "符號，表示該號碼已被鎖定，不會被刪除。再按一下 **音量/貴賓鍵**，" "符號消失，表示鎖定解除。

### 注意

- ※在查詢來電或撥出記憶時，被設定為貴賓號碼的電話無法刪除。但是若長按住 **刪除鍵** 刪除所有的記憶時，貴賓號碼也會被刪除。
- ※當所有來電記憶或撥出記憶的號碼均是貴賓號碼時，此時若有新來電或新撥出的電話，最前一組的貴賓號碼仍會被覆蓋刪除。

## 單鍵記憶鍵

※本機可儲存2組單鍵記憶鍵。

### 儲存號碼的編輯

- ◎在待機狀態下，輸入欲儲存的電話號碼，輸入完畢，按住欲儲存的位置鍵（記憶鍵1、記憶鍵2），即可將該號碼儲存進相對應的按鍵內。  
亦可在查詢來電或撥出記憶號碼時，當查詢到欲儲存的號碼，按一下欲儲存的位置鍵（記憶鍵1、記憶鍵2），即可將該號碼儲存進相對應的按鍵內。

### 儲存號碼的撥出

- ◎在待機狀態下，按一下欲撥出號碼所儲存的位置鍵（記憶鍵1、記憶鍵2），即可將該號碼撥出。

例如：欲儲存電話號碼22984188在"記憶鍵1"內，依序按 **數字鍵**22984188 → **記憶鍵1** 即可。  
在待機狀態下，按 **記憶鍵1** 即可將該號碼撥出。

### 說明

- ※本機可儲存2組單鍵記憶鍵，每組最多可輸入16位數的號碼，號碼可根據情況選擇插入 **\*鍵**、**#鍵**，其次數與順序依實際情況而定。

## ●●● 緊急處理方法 ●●●

- ◎若話機不慎遭受雷擊，請勿直接碰觸話機，應隔著絕緣物品(如：厚布)將電話局線拆下。
- ◎若話機需使用電源，當發生異常或有燒焦味時，應立即拔除電源插頭並通知服務站人員處理；若在異常狀態下繼續使用，易造成火災之發生。

## ●●● 規格 ●●●

### 話機規格

撥號系統 DTMF 撥號頻率 高頻群 1209/1336/1477 Hz  
低頻群 697/770/852/941 Hz

DTMF頻率誤差 $\pm 1.5\%$ 以內

DTMF信號位準 0公里 HF： $-6\pm 2\text{dBm}$  以內 LF： $-8\pm 2\text{dBm}$ 以內  
5公里 HF： $\geq -21\text{dBm}$  以內 LF： $\geq -21\text{dBm}$  以內

傳輸當量 送話當量 0公里： $11\sim 2\text{dB}$  以內 5公里： $11\sim 0\text{dB}$  以內  
受話當量 0公里： $5\sim 6\text{dB}$ 以內 5公里： $5\sim 4\text{dB}$ 以內  
側音當量 0~5公里  $> 4\text{dB}$ 以上

增音 受話當量 大於正常音量 $-3\sim -6\text{dB}$ 之間

失真度 受話失真度：不超過7% 送話失真度：不超過5%

### 來電顯示規格

接收系統 FSK/DTMF 兩用

DTMF接收位準 $-3$ 至 $-24$ 分貝毫瓦內正常接收，頻率最大位率差5分貝內正常接收  
頻率容限  $\pm 1.5\%$ 內正常接收

FSK接收FSK信號位準為 $-4$ 至 $-36$ 分貝毫瓦內，MARK與SPACE位準差不超過6分貝內正常接收。

## ●●● 電源使用須知 ●●●

### ◎電池：

1. 充電電池、鹼性電池、碳鋅電池不能相互混合使用，並請選購知名品牌電池，勿使用來路不明之電池。
2. 請勿將電池放於高溫處，或燃燒、拆解、穿孔，以免電池釋放有毒物質造成損傷。
3. 長時間不使用話機時，應將電池取出，以免電池液體流出損壞話機。
4. 電池電量用盡時，請交至電池回收中心處理。



廢電池請回收

### 《避免受潮》



※ 避免讓話機進水，或勿將話機放置在浴室或其他潮濕的地方。

### 《勿擅自拆卸》



※ 話機發生故障時，請勿自行拆卸修理，應送回原購買處，請專業人員維修。

### 《遠離電器》



※ 話機放置位置應距離電器2公尺以上，避免電器影響通話品質。

### 《避免高溫》

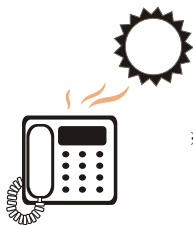

※ 請勿將話機放置於日光曝曬或高溫處，應放在室內乾燥、乾淨的地方。

### 《擦拭方法》



※ 當話機表面有灰塵時，應用乾淨的布擦乾淨即可，請勿用化學溶劑擦拭。

### 《避免震動及敲打》



※ 避免將話機放置於易受震動的地方，或敲打，應放置於平穩處。

### 《按鍵使用力量平均》



※ 使用話機按鍵時，應注意用力平均，才能確保話機的正常使用。

### 《電池更換》



※ 電池電源將耗盡時，將盡快更換。  
 ※ 長時間不使用話機時，請將電池取出，以免電池液體流出，損壞話機。

## ●●● 常見故障排除方法 ●●●

如果您的來電顯示型電話發生異常狀況時，請先按以下指示找出原因，若仍無法解決問題，請送回原購買處請求維修，或與本公司各營業點聯繫。

### ? 無法顯示來電號碼

- ※ 查詢當地是否已開放來電顯示服務：  
請撥電話：4121111 (免加區域碼)  
撥通後，再輸入666# 依語音指示查詢

### ? 無鈴聲或撥號音

- ※ 檢查電話局線是否安裝正確。  
(話機安裝請參閱 P.4)

### ? 通話有雜音

- ※ 檢查電話局線及話筒曲線是否鬆動、脫落或潮濕。(請更換線路)
- ※ 檢查接線盒是否生鏽或潮濕。  
(請更換接線盒)

### ? 電話功能不正常

- ※ 檢查電池是否安裝正確或電量是否充足。
- ※ 若電池電量充足，可取下電池及外線，10分鐘後再裝上電池，插上局線，重新試機。

### ? 液晶顯示幕無法顯示(或黯淡)

- ※ 檢查電池是否安裝正確  
或電池電量是否充足。

### ? 來電號碼有漏碼情形

- ※ 是否話機與外線間有接交換機(總機)、防盜器、節費器、分機、傳真機、ADSL線路...等，皆會影響來電顯示功能。

### ? 電話只鈴一聲，即斷線

- ※ 檢查接線盒是否生鏽或潮濕。  
(請更換接線盒)
- ※ 是否接有太多的分機或分機品質不良。
- ※ 檢查話機(可能遭雷擊)。

### ? 無法將查出的號碼回撥

- ※ 是否已設定區域碼。(區域碼設定方式請參閱 P.7)

# 服務維修據點

## 歌林對顧客服務的承諾永遠不變

本項商品已全權委託專業技術服務站，若需維修時請洽下列服務站，或是送回原購買處處理

服務中心	地 址	電 話
台北服務站	新北市五股區五工三路116巷6號	(02)8990-4440
台中服務站	台中市南屯區永春東路1509之1	(04)2380-0098
台南服務站	台南市永康區永大路二段1466號	(06)202-6536
高雄服務站	高雄市三民區金山路108號	(07)350-9091

售後服務商：旺德電通股份有限公司

消費者服務專線：02-8990-4440

旺德網站 <http://wonder.tw>

本商品如有故障及諮詢，請洽以上服務站或原購買處。

# kolin

## 憶聲電子股份有限公司

桃園縣中壢市工業區中園路198號 TEL: (03) 451-5494

委製/進口商：宜德電子有限公司 新北市五股區五工三路116巷6號

消費者服務專線：02-89904440

產地：中國