

# ISitO

## IS-20E05FC 3D全方位渦流循環風扇(家庭用)

使用說明書 User Manual



為充分發揮本機功能，在您使用前請詳細閱讀本說明書，並妥善保存，作為日後參考。

### 緊急處理方法

- 當發生異常或有燒焦味時，應立即拔除電源或電池，若在異常狀態下繼續使用，易造成火災之發生。
- 請速與本公司服務專線聯絡或就近經銷商洽詢。



廢電池、紙類  
塑膠類請回收

V1.0  
101

## 目錄

1.免責聲明	1
2.注意事項	2
3.產品介紹	3
4.遙控器功能介紹	4
5.遙控器操作介紹	5
6.主機操作介紹	6
7.安裝步驟、位置及注意事項	7
8.維護	8
9.保養	9
10.電池安裝方法及故障分析排除	10
11.限用物質含有情況標示	10

## 免責聲明

### ● 聲明:

本手冊經仔細檢查及校對,但仍不排除文字拼寫及技術錯誤之可能,若因錯誤導致與實機不符時,以實機為準,此種錯誤或疏漏不能當呈堂的依據,其將於新版予以修正。

本手冊之全部內容,本公司享有隨時修改之權力,且不另行通知。



### 警告

為避免火災、電擊、人身傷害，請務必遵守以下要求；  
其它請遵循國家和地方的有關電器法規；

本產品只適宜室內使用，不宜在室外使用；

非本公司人員或者未授權修理人員，不得自行修理或改造本機；

插接電源前，請檢查本產品標明的額定電壓是否與您家中的電壓相符；

機器正常使用或閒置時離火源和火種1.5米以上，並避免陽光直射；

禁止在易燃、易爆、受熱易變形、變色、變質的物體附近使用，禁止在有嚴重粉塵的地方使用；

禁止有易落下懸掛物的地方使用，禁止在易受衝擊或擺放在不穩定的地方使用；

禁止用插(拔)電源線插頭的方法代替功率開關的開機和關機；

嚴禁用細的金屬絲或其他異物插入機內任何孔隙，以免造成觸電事故；

如果本產品跌落或有明顯的損壞跡象，請勿使用。

嚴禁將機器浸入水中；

嚴禁將機器對著電源插座或置於電源插座下使用；

嚴禁本機與其他大功率電器共用插座；

嚴禁直接拉著電源線移動機體；

因為機器被覆蓋或不正確的放置會引起火災危險，故不得利用帶有可自動接通電源的程序器、定時器、或任何其他裝置來使用本產品；

若本產品出現故障，請立即關機並拔下電源線插頭，必須由製造商維修部或類似部門專業人員維修；

使用前需要先檢查電源線以及插頭是否破損，如果電源軟線損壞，為了避免危險，用戶不得自行拆卸、更換電源線，必須由製造商其維修部或類似部門專業人員更換；

僅適合在乾燥環境下使用。在浴缸、噴頭或游泳池的四周不得使用本產品；

如果插頭與插座之間出現鬆動或插頭變得很燙，可能需要更換插座。諮詢有資質的電工以更換插座。

孩童應受監護，以確保孩童不嬉玩電器。

本電器不預期供生理、感知、心智能力、經驗或知識不足之使用者(包含孩童)使用，除非在對其附有安全責任的人員之監護或指導下安全使用。

電源線之插頭，請霧與其他電器共用在同一組插座上，或使用同一條延長線。

應插入110V~/60Hz之插座。

## 產品介紹

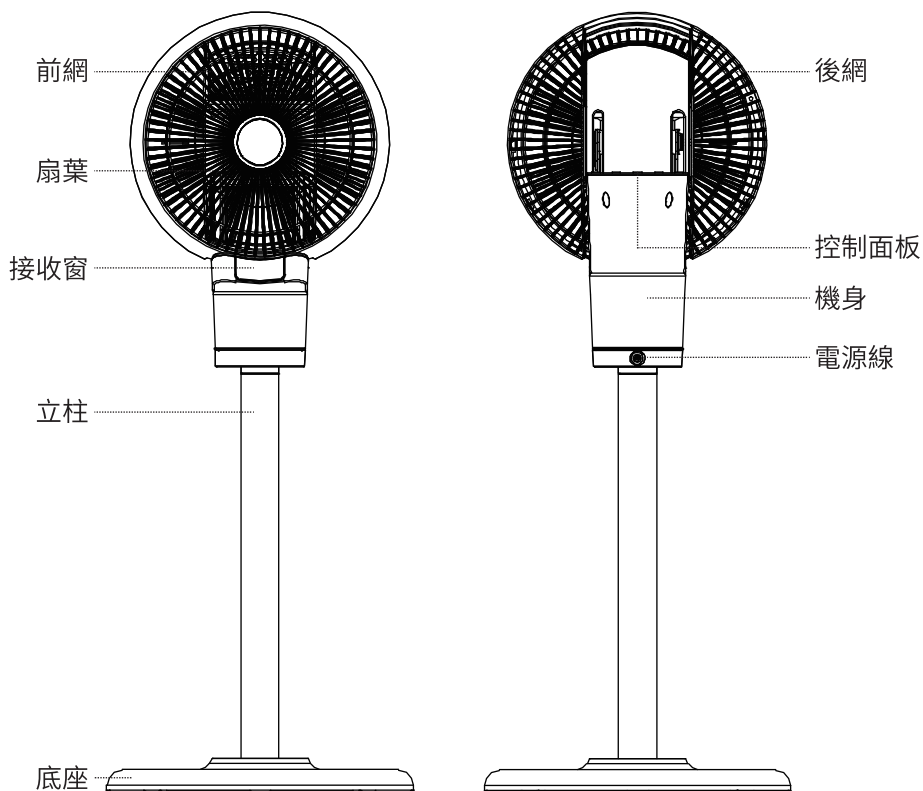

### 基本參數

產品尺寸	300x300x760 mm	額定電壓	110 V~
產品重量	約2.5 kg	額定頻率	60 Hz
定時時間	1-7 h	總額定消耗電功率	28 W
擺動角度	上下85°、左右60°		

## 遙控器功能介紹

- ① 風速
- ② 自然風
- ③ 擺動
- ④ 舒眠
- ⑤ 電源
- ⑥ 定時

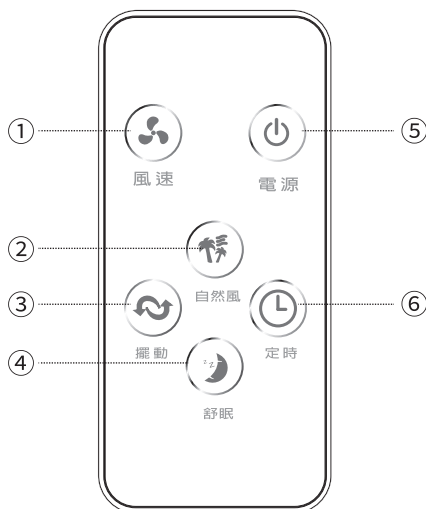

電源

當主機處於待機狀態按下開關機鍵，啟動運行；  
當主機處於運行狀態按下開關機鍵，停止運行進入待機狀態。



風速

按下遙控器上的風速按鍵，可以實現風速循環切換(1-2-3-1)，  
相應檔位上的風速指示燈亮。



自然風

按下遙控器上的自然風按鍵，可以實現自然風循環運行。  
檔位/運行時間(S)：3檔/6S-2檔/12S-1檔/18S。



舒眠

按下遙控器上的睡眠風按鍵，可以實現睡眠風循環運行。  
檔位/運行時間(分鐘)：3檔/30分鐘-2檔/60分鐘-1檔—一直運行。



擺動

按下遙控器上的擺動按鍵，可以實現上下、左右擺動循環切換。  
(左右-上下-左右+上下-關-左右)



定時

按下遙控器上的定時按鍵，可以實現1到7小時的定時功能。  
定時功能設定後其他功能還是可以正常使用的；  
電源關閉後，定時設定也會被取消；  
定時時間到機器會停止運行，如果需要重新啟動請重新按開關機鍵。  
注：定時功能不記憶。

## 遙控器操作介紹

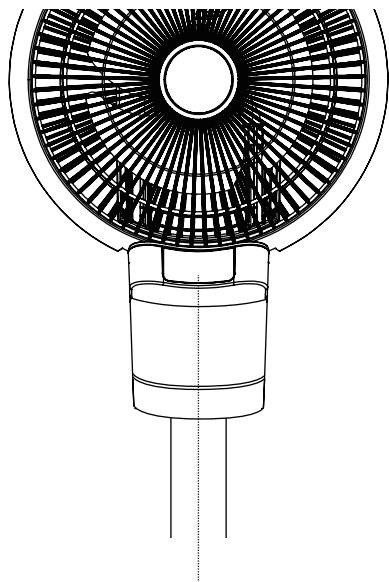

信號接收器

使用遙控器操作時，需將遙控器對準顯示屏上的遙控信號接收器，可以使遙控信號達到最好。

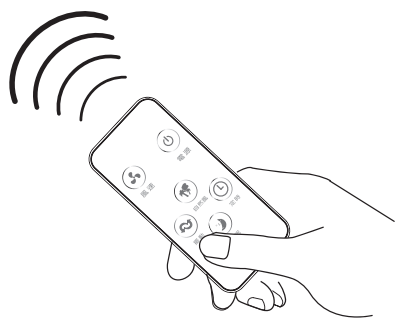

### 注意：

- 操作時有可能會發生以下現象，這是由於遙控器的頻率產生重疊而發生的現象，產品本身並無品質問題，為了避免誤操作，操作時請將遙控器遠離其他電器：
  - 使用其它電器的遙控器時，此空氣循環扇可能會發生反應。
  - 使用此空氣循環扇的遙控器時，可能其他電器會發生反應。
- 遙控器上的開關機鍵或主機電源按鍵並不能使電源完全關閉，因當在主機底部電源開關按鍵選擇關閉，如果長時間不使用，請拔掉插頭。

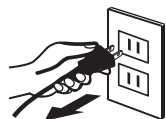

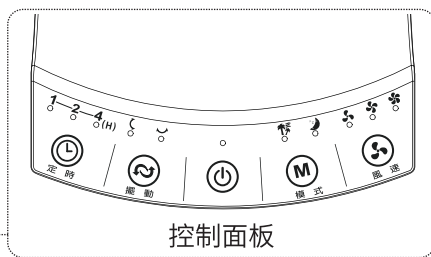
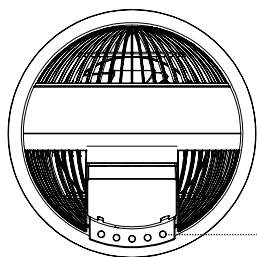

控制面板

## 開關機操作 (🔌)

插頭插入插座後，蜂鳴器提示長嘀一聲，機器進入待機狀態；  
點按面板電源按鍵，蜂鳴器提示嘀一聲，空氣循環扇啟動運行；  
點按面板電源按鍵，蜂鳴器提示嘀一聲，停止運行。

## 風速檔位切換 (🌀)

當主機處於運行狀態時：  
點按面板風速按鍵，蜂鳴器提示嘀一聲，風速可從1檔到3檔循環切換。

## 模式檔位切換 (M)

當主機處於運行狀態時：  
點按面板模式按鍵，蜂鳴器提示嘀一聲，模式從自然風/舒眠/正常風循環切換。

## 擺動操作 (🌀)

當主機處於運行狀態時：  
點按面板擺動按鍵，蜂鳴器提示嘀一聲，從左右擺動→上下擺動  
→左右擺動+上下擺動→關→循環切換。

## 定時操作 (🕒)

當主機處於運行狀態時：  
點按面板定時按鍵，蜂鳴器提示嘀一聲，定時從1-2-3-4-5-6-7-關-1循環  
切換；  
選定相應設置時間後，10S無其他操作，定時設置成功。

## 記憶功能

點按面板電源按鍵關機後，會記憶當前工作模式及檔位，在無任何停電的情  
況下再點按電源按鍵開機，則進入關機前的工作模式及檔位。  
注意：定時功能不記憶。

## 安裝步驟. 位置及注意事項

### 安裝步驟：

1. 將底盤順時針旋轉安裝在底座上面，注意要旋緊，以免整機工作過程中出現晃動。
2. 將安裝好的立柱順時針旋轉安裝在機身組件上面，注意安裝時手要握住機頭主體底部，以免損傷內部擺動機構。

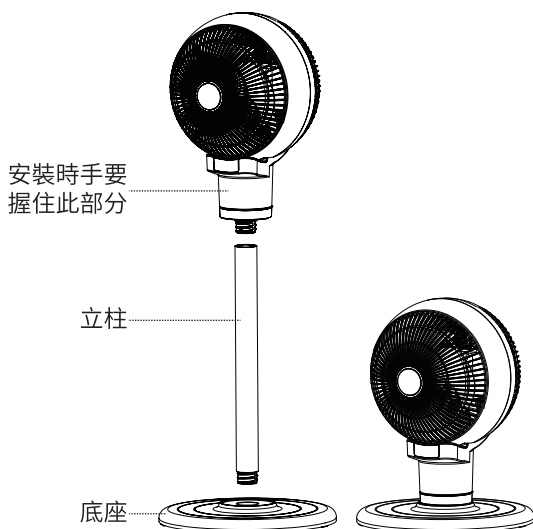

### 安裝位置及注意事項：

- 請將空氣循環扇放置在水品位置使用，請不要放置在不穩定地方，如有斜度，柔軟的表面以避免空氣循環扇翻倒造成損壞或故障；請不要在高溫多濕的地方使用（浴室、廚房）。
- 在使用中，需避免擋住後網，請遠離裝有窗簾的地方使用以避免物體堵住後網導致機器工作異常。
- 前網前面1米內不要放置物體以免減弱吹風效果並注意高溫。

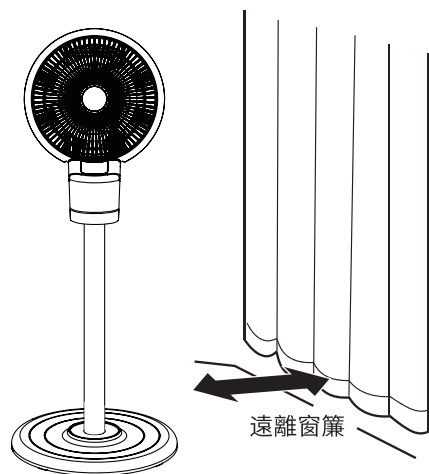

1米以內  
不要放置任何物品



- 進行保養時請一定要先拔下插頭切斷電源。

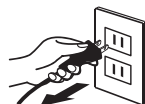

保養的時候，請不要把空氣循環扇沾上水或者潑上水，可能會導致機器進水而損壞。  
請不要使用香薰水、汽油、酒精、漂白劑或者金屬物體去擦拭空氣循環扇的表面，可能會導致表面變色、變質。

### ■ 物體表面

請用乾的軟布輕輕擦拭空氣循環扇的表面；  
如果表面比較髒，可以用中性洗滌劑稀釋後弄濕軟布擦拭；  
擦拭乾淨後再用乾燥的軟布進行擦拭。

### ■ 前網 後網

請用軟刷或吸塵器清潔前網和後網處的灰塵，  
灰塵集聚太多的話可能會影響使用效果，可拆卸前網、後網、風葉進行單獨清洗。

### ■ 遙控器

請用乾的軟布輕輕擦拭遙控器表面。  
如果長時間不使用，避免電池消耗，  
請取出遙控器內的電池。

### ■ 電源插頭

請用乾的軟布清潔電源插頭。

### ■ 保管的方法

空氣循環扇保養後可以裝入塑料袋放起來；  
請避開震動的場所以及有製冷/製熱功能的電器；  
請避免放置在陽光直射，高溫潮濕的地方；  
請放置在幼兒碰不到的地方。

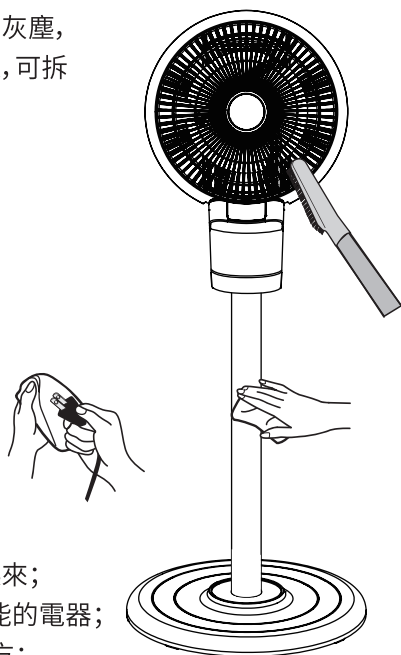

# 保養

## < 機體 >

保養時，請務必將電源插頭從插座中拔出。  
請用柔軟的抹布將其擦拭乾淨。  
當污跡難以去除時，將抹布泡過中性清潔劑後擰乾輕輕擦去污跡，最後擦拭乾淨。



注意

- 請不要使用稀釋劑、酒精、揮發油等。容易造成變質、變色、劣化等。
- 使用化學抹布，請遵循其注意事項。
- 請不要噴上噴霧(殺蟲劑、芳香劑等)。容易造成變質、變色、劣化等。

## < 前網罩 / 後網罩 / 扇葉 >

- 請用吸塵器將灰塵等吸取乾淨  
當積灰時，會造成電機過熱或者異音
- 髒污嚴重時，請按圖所示將網罩及扇葉取下後進行保養
- 保養後，請安裝好網罩及扇葉並鎖好螺絲

### [拆卸方法]

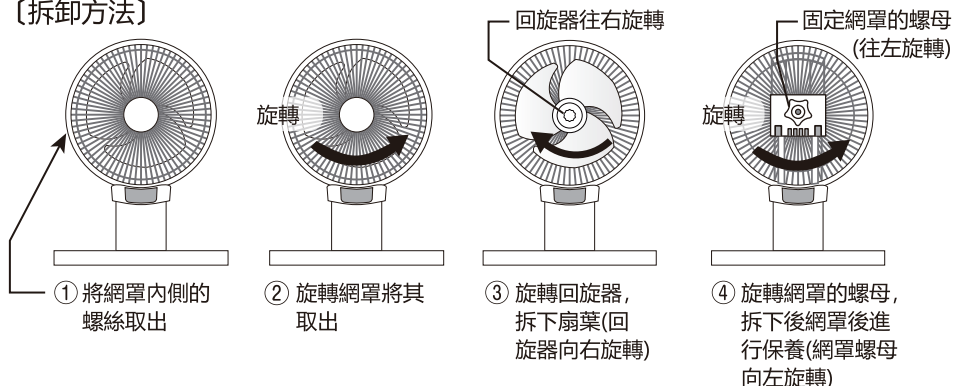

### [安裝方法]

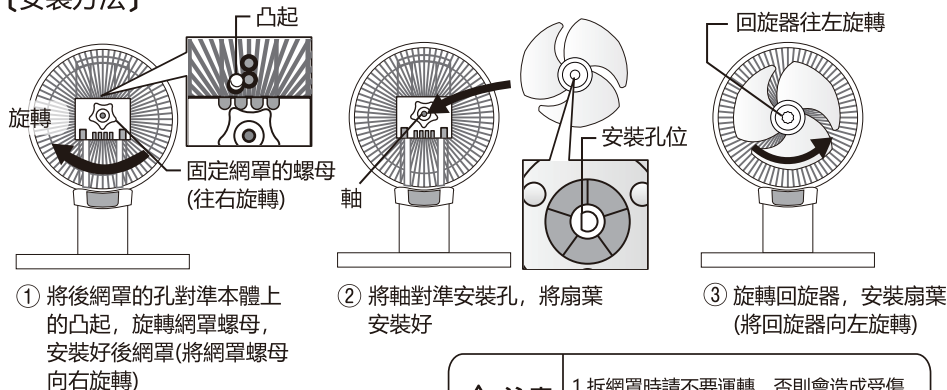

注意

1. 拆網罩時請不要運轉，否則會造成受傷。
2. 拆卸清洗時請將電源線插頭拔掉。

## < 收納 >

將機體用塑料袋套起來，放置於沒有陽光直射和濕度較低的地方。

# 電池安裝方法及故障分析排除

## 使用遙控器前

先把“電池保護片”抽出，再使用。

遙控器背面

## 電池安裝方法

- ① 朝內壓住電池支架卡槽
- ② 向外拉出電池支架
- ③ 裝入全新的3V (CR2025)鈕扣電池，並合上電池支架

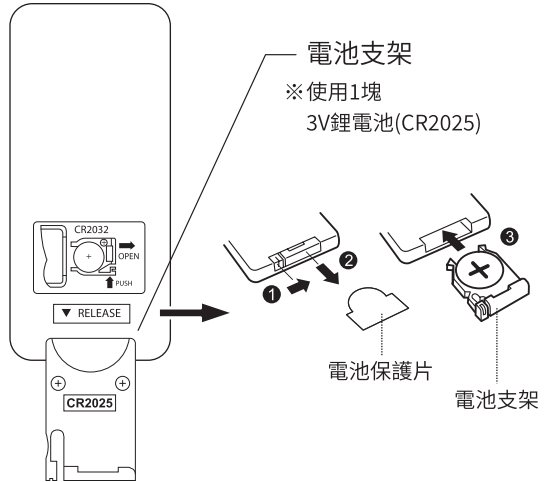

注意：此電池請勿充電。

請置於小孩接觸不到的地方  
如若吞服請及時就醫。

**注意** 請正確裝入電池⊕⊖朝向

※ 如果長時間不使用遙控器，請取出電池。  
處置廢舊電池時需遵循當地的法令或規章。

## 機器故障分析及排除

故障現象	原因分析
插上電源但不工作	插頭有沒有正確插入插座？
遙控器不工作	電池是不是沒電了？
	電池方向是否安裝正確？
	遙控器是否對準主體的遙控信號接收器？

- 發生故障按照以上方法處理無效時，應立即與客服人員聯繫，切勿自行拆卸、維修和安裝。

## 限用物質含有情況標示

揭露網址：<http://59.124.114.85/download/ROHS/A0091.pdf>

非常感謝您：

承蒙惠購本產品，本公司除表達最高謝意外，並將本著一貫的服務精神，隨時為您提供最佳服務，在您使用前務請詳閱本說明書，並依正確方法使用，閱讀完畢後請妥為保管，以備日後使用參考。

## 商品保證書

機型：IS-20E05FC

購買日期： 年 月 日

顧客	姓名	電話:
	地址	
經銷商		

- 一. 上列保證書應確實填寫，並蓋有經銷商店章始為有效。
- 二. 免費服務年限為一年，自購買日起一年內，在正常使用下，如發生故障，則免費維修，但人為或天災地變或蟲害，不在此限。(如需服務換修零件，則按本公司服務規定，收取維修費)。
- 三. 收費服務年限為兩年，收費服務兩年內，如需維修則按本公司服務規定，收取維修費。
- 四. 免費再延長6個月保固：請即刻上本公司網站：<http://wonder.tw> 登錄購買的產品。  
網路登錄產品註冊【需先加入旺德會員】，註冊成功該產品既享有延長保固6個月時間。  
本公司網站另有各項優惠與服務，敬請多加利用。
- 五. 自然耗材不在保固範圍內(例：電池、充電電池、天線、磁頭、雷射頭、耳機、遙控器、信號線、燈泡、刀具組、濾網、線材與隨機附贈之軟體及其他配件…等)。
- 六. 本保證書遺失恕不補發，但如需服務，則依出廠日期，計算保證年度。
- 七. 本商品無外修服務，如有另行約定則外出檢修費，依本公司規定收取；若發生故障請送回原購買經銷商或親洽本公司所屬營業所。
- 八. 本商品維修範圍僅於"台、澎、金、馬"(需付擔一趟郵資)，其餘地區請自付來回郵資。
- 九. MP3、音響…等產品送修時，內存的資料(數位、類比)有可能流失，建議送修前請先行備份，若有資料遺失之情形，本公司將不負任何賠償責任，郵寄維修視同同意本條款。
- 十. 本商品使用於營利商業用時，其保證期限按保證書所載期限減半保固。

宣告：

說明書業經仔細檢查及檢對，但仍不排除文字拼寫及技術錯誤之可能，此種錯誤或疏漏將於新版予以修正。本手冊之全部內容，本公司享有隨時修改之權利，且不另行通知。

### 消費者專線及售後服務據點

台北 (02)8990-4440 新北市五股區五工三路116巷6號  
台中 (04)2479-0960 台中市南屯區黎明路一段533號  
高雄 (07)371-4688 高雄市仁武區仁雄路96號

委製/進口商

**旺德電通股份有限公司**

新北市五股區五工三路116巷6號  
服務專線:(02)8990-4440  
<http://wonder.tw>  
E-mail:service1@wonder.tw